

Ovjera nadležnog tijela

Br. ugovora: 17/24-JN-2024

Broj TD: 17/24

Investitor: ZAVIČAJNI MUZEJ OGULIN
Trg Hrvatskih rodoljuba 2, 47300 OGULIN
OIB 54022784435

Građevina: STARI GRAD OGULIN, PALAS

Lokacija: Ogulin, Trg Hrvatskih rodoljuba 2

Kat. čestica: k.č. 2058 k.o. Ogulin

Razina razrade: 1:100

Naziv projekta: **SNIMKA ZATEČENOG STANJA PALASA**

Struka projekta: **ARHITEKTONSKA SNIMKA ZATEČENOG STANJA**

Naziv projektiranog dijela građevine: **OPĆI DIO I ARHITEKTONSKI PROJEKT**

Glavni projektant: Boris Vučić Šneperger, dipl.ng.arh.

Suradnik: Jakob Vučić Šneperger, dipl.ng.arh.

Odgovorna osoba: Boris Vučić-Šneperger, direktor

Mjesto i datum: Zagreb, studeni 2024.

MAPA 1 / 1

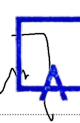

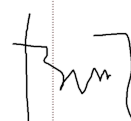
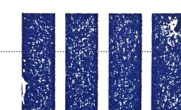
mr.sc. BORIS VUČIĆ - ŠNEPERGER
dipl.ing.arh.
OVLAŠTENI ARHITEKT
A 3137



TRIFORIUM
D.O.O. ZA PROJEKTIRANJE I USLUGE
HR-10000 ZAGREB, ALBAHARIJEVA 1

Broj izmjene:

SADRŽAJ:

SADRŽAJ	2
A. OPĆI DIO	3
A.1. Registracija	4
A.2. Upis u sudski registar	6
A.3. Rješenje o upisu u imenik ovlaštenih arhitekata	7
A.4. Dopuštenje za obavljanje poslova na zaštiti i očuvanju kulturnih dobara	9
B. POSTOJEĆA DOKUMENTACIJA	11
B.1. Izvod iz službenog katastarskog plana	12
B.2. Prijepis posjedovnog lista	14
B.3. Izvod iz zemljišne knjige	16
B.4. Uvjerenje o evidenciji građevine prije 1968. godine	19
C. TEHNIČKI DIO PROJEKTA	23
C.1. Opći podatci	24
C.2. Lokacija građevine	25
C.3. Arhitektonski opis građevine	28
C.4. Iskaz površina i obračuna veličine građevine	31
C.5. Fotodokumentacija	33
C.6. Opis stupnja završenosti i upotrebljivosti građevine	36
C.7. Nacrti građevine	37



PODACI ZA UPIS U GLAVNU KNJIGU SUDSKOG REGISTRA
(prilog uz rješenje)

Pod brojem upisa 1 za tvrtku TRIFORIUM društvo s ograničenom odgovornošću za projektiranje i usluge upisuje se:

SUBJEKT UPISA

TVRTKA:

TRIFORIUM društvo s ograničenom odgovornošću za projektiranje i usluge

TRIFORIUM d.o.o.

SJEDIŠTE/ADRESA:

Zagreb (Grad Zagreb)
Albaharijeva ulica 1

ADRESA ELEKTRONIČKE POŠTE:

bvsneperger@gmail.com

PRAVNI OBLIK:

društvo s ograničenom odgovornošću

PRETEŽITA DJELATNOST:

71.11 - Arhitektonske djelatnosti

OSNIVAČI/ČLANOVI DRUŠTVA:

Boris Vučić-Šneperger, OIB: 54192484155
Zagreb, Đorđićeva ulica 14
- jedini osnivač d.o.o.

OSOBE OVLAŠTENE ZA ZASTUPANJE:

Boris Vučić-Šneperger, OIB: 54192484155
Zagreb, Đorđićeva ulica 14
- direktor
- zastupa samostalno i pojedinačno

TEMELJNI KAPITAL:

2.500,00 euro

PRAVNI ODNOSI:

Osnivački akt:

Izjava o osnivanju društva s ograničenom odgovornošću od
16.09.2023. godine.

NAČIN OBJAVE PRIOPĆENJA:

Internetska stranica sudskog registra

EVIDENCIJSKE DJELATNOSTI:

* - dizajn interijera
* - projektiranje i građenje građevina te stručni nadzor građenja



PODACI ZA UPIS U GLAVNU KNJIGU SUDSKOG REGISTRA

(prilog uz rješenje)

Pod brojem upisa 1 za tvrtku TRIFORIUM društvo s ograničenom odgovornošću za projektiranje i usluge upisuje se:

SUBJEKT UPISA

EVIDENCIJSKE DJELATNOSTI:

- * - djelatnost snimanja iz zraka
- * - izdavačka djelatnost
- * - fotografske djelatnosti
- * - savjetovanje u vezi s poslovanjem i upravljanjem
- * - poslovanje nekretninama
- * - energetske certificiranje, energetske pregled zgrade i redoviti pregled sustava grijanja i sustava hlađenja ili klimatizacije u zgradi
- * - djelatnost upravljanja projektom gradnje
- * - djelatnost tehničkog ispitivanja i analize
- * - stručni poslovi prostornog uređenja

U Zagrebu, 22. rujna 2023.

Sudski savjetnik
Stella Vujković

Dokument je elektronički potpisan:
STELLA VUJKOVIĆ

Vrijeme potpisivanja:
22-09-2023
10:48:24



DN:
C=HR
O=TRGOVAČKI SUD U ZAGREBU
2.5.4.97-#130D48523337333838313636373732
L=ZAGREB
S=VUJKOVIĆ
G=STELLA
CN=STELLA VUJKOVIĆ

Broj zapisa: dzi-5390072
Kontrolni broj: ke0zk-svvzk



Vjerodostojnost ovog dokumenta možete provjeriti na web adresi:
http://sudreg.pravosudje.hr/registar/kontrola_izvornika/
unosom gore navedenog broja zapisa i kontrolnog broja dokumenta ili skeniranjem ovog QR koda. Sustav će u oba slučaja prikazati izvornik ovog dokumenta. Ukoliko je ovaj dokument identičan prikazanom izvorniku u digitalnom obliku, Trgovački sud u Zagrebu potvrđuje vjerodostojnost dokumenta.



R J E Š E N J E

Trgovački sud u Zagrebu po sudskom savjetniku Stelli Vujković u registarskom predmetu upisa u sudski registar osnivanje društva s ograničenom odgovornošću po prijedlogu predlagatelja TRIFORIUM društvo s ograničenom odgovornošću za projektiranje i usluge, Zagreb, Albaharijeva ulica 1, 21.09.2023. godine

r i j e š i o j e

u sudski registar ovog suda upisuje se:

osnivanje društva s ograničenom odgovornošću

pod tvrtkom/nazivom TRIFORIUM društvo s ograničenom odgovornošću za projektiranje i usluge, sa sjedištem u Zagrebu, Albaharijeva ulica 1, u registarski uložak s MBS 081527225, prema podacima naznačenim u prilogu ovoga rješenja ("Podaci za upis u glavnu knjigu sudskog registra"), koji je njegov sastavni dio.

TRGOVAČKI SUD U ZAGREBU

U Zagrebu, 21. rujna 2023. godine

Sudski savjetnik

Stella Vujković

Uputa o pravnom lijeku:

Pravo na žalbu protiv rješenja sudskog savjetnika (ovlaštenog registarskog referenta) ima sudionik ili druga osoba koja za to ima pravni interes, a predlagatelj samo kada je zahtjev odbijen ili prijava odbačena. Žalba se podnosi ovom sudu u roku od 8 dana u dva primjerka.



Dokument je elektronički potpisan:
STELLA VUJKOVIĆ

Vrijeme potpisivanja:
22-09-2023
10:48:22



DN:
C=HR
O=TRGOVAČKI SUD U ZAGREBU
2.5.4.97#130D4852337333838313838373732
L=ZAGREB
S=VUJKOVIĆ
G=STELLA
CN=STELLA VUJKOVIĆ

Broj zapisa: dzi-5390071
Kontrolni broj: hlxop-j5k6f



Vjerodostojnost ovog dokumenta možete provjeriti na web adresi:
http://sudreg.pravosudje.hr/registar/kontrola_izvornika/
unosom gore navedenog broja zapisa i kontrolnog broja dokumenta
ili skeniranjem ovog QR koda. Sustav će u oba slučaja prikazati
izvornik ovog dokumenta. Ukoliko je ovaj dokument identičan
prikazanom izvorniku u digitalnom obliku, Trgovački sud u Zagrebu
potvrđuje vjerodostojnost dokumenta.



REPUBLIKA HRVATSKA

HRVATSKA KOMORA ARHITEKATA I INŽENJERA U GRADITELJSTVU

Klasa: UP/I-350-07/06-01/ 3137
Urbroj: 314-01-06-1
Zagreb, 16. siječnja 2006. godine

Na temelju članka 24. i članka 26. stavka 2. Zakona o Hrvatskoj komori arhitekata i inženjera u graditeljstvu ("Narodne novine", br. 47/98), Statuta Hrvatske komore arhitekata i inženjera u graditeljstvu ("Narodne novine", br. 40/99, 112/99 i 85/05), te na temelju Odluke i nacрта Rješenja Odbora za upis u Imenik ovlaštenih arhitekata od 10.01.2006. godine, koji je rješavao po Zahtjevu za upis VUČIĆ - ŠNEPERGER BORISA, dipl.ing.arh., ZAGREB, BUDAKOVA 17, predsjednik Hrvatske komore arhitekata i inženjera u graditeljstvu donosi i potpisuje

RJEŠENJE

1. U Imenik ovlaštenih arhitekata upisuje se VUČIĆ - ŠNEPERGER BORIS, dipl.ing.arh., ZAGREB, u stručni smjer za: **ovlašteni arhitekt** pod rednim brojem **3137**, s danom upisa **10.01.2006.** godine.
2. Upisom u Imenik ovlaštenih arhitekata, VUČIĆ - ŠNEPERGER BORIS, dipl.ing.arh., stječe pravo na uporabu strukovnog naziva "**ovlašteni arhitekt**" i pravo na obavljanje stručnih poslova temeljem članka 25. Zakona o Hrvatskoj komori arhitekata i inženjera u graditeljstvu, a u svezi s člankom 4. stavkom 1., 4. i 5. Statuta Hrvatske komore arhitekata i inženjera u graditeljstvu, te ostala prava i dužnosti sukladno posebnim propisima.
3. Ovlašteni arhitekt poslove iz točke 2. ovoga Rješenja dužan je obavljati stvarno i stalno, te sukladno temeljnim načelima i pravilima struke koje treba poštivati ovlašteni arhitekt.
4. Ovlaštenom arhitektu Hrvatska komora arhitekata i inženjera u graditeljstvu izdaje "**arhitektonsku iskaznicu**" i "**pečat**", koji su trajno vlasništvo Komore.
5. Ovlašteni arhitekt dobiva posredstvom Hrvatske komore arhitekata i inženjera u graditeljstvu policu osiguranja od profesionalne odgovornosti od odabranog osiguravatelja. Polica se izdaje za razdoblje od godinu dana i obnavlja svake godine. Premija osiguranja uračunata je u članarinu.
6. Ovlašteni arhitekt dužan je plaćati Hrvatskoj komori arhitekata i inženjera u graditeljstvu članarinu i ostala davanja koja utvrde tijela Komore i Razreda, osim u slučaju mirovanja članstva, te pri prestanku članstva u Komori podmiriti sve dospjele financijske obveze prema istima.

Obrazloženje

VUČIĆ - ŠNEPERGER BORIS, dipl.ing.arh., podnio je Zahtjev za upis u Imenik ovlaštenih arhitekata.

Odbor za upis u Imenik ovlaštenih arhitekata proveo je na sjednici održanoj 10.01.2006. godine postupak razmatranja dostavljenog potpunog Zahtjeva imenovanog, te je temeljem članka 24. stavka 2. i članka 26. stavka 2. Zakona o Hrvatskoj komori arhitekata i inženjera u graditeljstvu ("Narodne novine", br. 47/98), a u svezi s člankom 5. stavkom 2. i člankom 20. Statuta Hrvatske komore arhitekata i inženjera u graditeljstvu ("Narodne novine", br. 40/99, 112/99 i 85/05), donio Odluku i nacrt Rješenja o upisu imenovanog u Imenik ovlaštenih arhitekata. Nacrt Rješenja dostavljen je na potpis predsjedniku Komore.

Ovlašteni arhitekt stekao je pravo na obavljanje poslova projektiranja i/ili stručnog nadzora građenja prema članku 49. Zakona o gradnji ("Narodne novine", br. 175/03 i 100/04) i članku 4. stavku 1. Statuta Hrvatske komore arhitekata i inženjera u graditeljstvu ("Narodne novine", br. 40/99, 112/99 i 85/05), u svojstvu odgovorne osobe upisom u Imenik ovlaštenih arhitekata Hrvatske komore arhitekata i inženjera u graditeljstvu i to pravo mu traje dok traje polica osiguranja od profesionalne odgovornosti, odnosno do izricanja stegovne kazne iz članka 30. Zakona o Hrvatskoj komori arhitekata i inženjera u graditeljstvu ("Narodne novine", br. 47/98), a u svezi s člankom 4. stavkom 4. i 5. Statuta Hrvatske komore arhitekata i inženjera u graditeljstvu ("Narodne novine", br. 40/99, 112/99 i 85/05).

Ovlašteni arhitekt, osim u slučaju mirovanja članstva, dobiva posredstvom Hrvatske komore arhitekata i inženjera u graditeljstvu policu osiguranja od profesionalne odgovornosti od odabranog osiguravatelja. Polica se izdaje za razdoblje od godinu dana i obnavlja svake godine. Premija osiguranja uračunata je u članarinu.

Upisom u Imenik ovlaštenih arhitekata imenovani je stekao pravo na "pečat" i "arhitektonsku iskaznicu" koje mu izdaje Hrvatska komora arhitekata i inženjera u graditeljstvu, a koji su trajno vlasništvo Komore temeljem članka 4. stavka 2. i 3. Statuta Hrvatske komore arhitekata i inženjera u graditeljstvu ("Narodne novine", br. 40/99, 112/99 i 85/05).

Sva prethodno navedena prava obvezuju ovlaštenog arhitekata na redovno i uredno plaćanje članarine u skladu s člankom 29. Statuta Hrvatske komore arhitekata i inženjera u graditeljstvu ("Narodne novine", br. 40/99, 112/99 i 85/05).

Ovlašteni arhitekt može poslove projektiranja i/ili stručnog nadzora građenja prema članku 51., 52., 53. i 55. Zakona o gradnji ("Narodne novine", br. 175/03 i 100/04) obavljati samostalno u vlastitom uredu, zajedničkom uredu, projektantskom društvu, odnosno u pravnoj osobi registriranoj za tu djelatnost.

Ovlašteni arhitekt dužan je u obavljanju poslova projektiranja i/ili stručnog nadzora građenja poštivati odredbe Zakona o gradnji i posebnih zakona, te osigurati da obavljanje poslova projektiranja i/ili stručnog nadzora bude u skladu s načelima i pravilima struke, koja treba poštivati ovlašteni inženjer strojarstva.

Na temelju svega prethodno navedenog, riješeno je kao u dispozitivu ovoga Rješenja.

Pouka o pravnom lijeku

Protiv ovog Rješenja žalba nije dopuštena, ali se može pokrenuti upravni spor podnošenjem tužbe Upravnom sudu Republike Hrvatske, u roku od 30 dana od primitka ovog Rješenja.



Dostaviti:

1. BORIS VUČIĆ - ŠNEPERGER, 10000 ZAGREB, BUDAKOVA 17
2. U Zbirku isprava Komore
3. Pismohrana Komore

JK



REPUBLIKA HRVATSKA
MINISTARSTVO KULTURE I MEDIJA

UPRAVA ZA ZAŠTITU KULTURNE BAŠTINE

KLASA: UP/I-612-08/24-03/0105

URBROJ: 532-05-01-01-01/5-24-2

Zagreb, 4. studenog 2024.

Ministarstvo kulture i medija, OIB: 37836302645, rješavajući o zahtjevu mr. sc. Borisa Vučića Šnepergera, dipl. ing. arh. iz Zagreba, OIB: 5419248155 na temelju članka 100. stavka 1. Zakona o zaštiti i očuvanju kulturnih dobara („Narodne novine“, br. 69/99., 151/03., 157/03. – ispravak, 100/04., 87/09., 88/10., 61/11., 25/12., 136/12., 157/13., 152/14., 98/15., 44/17., 90/18., 32/20. 62/20., 117/21. i 114/22.), te temeljem članka 2. stavka 1. i članka 16. stavka 2. Pravilnika o uvjetima za dobivanje dopuštenja za obavljanje poslova na zaštiti i očuvanju kulturnih dobara („Narodne novine“, br. 98/18. i 119/23.), u postupku izdavanja dopuštenja za obavljanje poslova na zaštiti i očuvanju kulturnih dobara, donosi

RJEŠENJE

1. Utvrđuje se da je **mr. sc. Boris Vučić Šneperger, dipl. ing. arh., Đorđićeva 14, Zagreb**, stručno osposobljen za obavljanje poslova zaštite i očuvanja kulturnih dobara iz **članka 2. stavka 1. točke 3., 4. i 5.** Pravilnika o uvjetima za dobivanje dopuštenja za obavljanje poslova na zaštiti i očuvanju kulturnih dobara i to za **izradu konzervatorskih elaborata za nepokretno kulturno dobro, za izradu arhitektonskog snimka postojećeg stanja nepokretnog kulturnog dobra te za izradu idejnog, glavnog i izvedbenog projekta za radove na nepokretnom kulturnom dobru** te mu se izdaje dopuštenje za obavljanje navedenih poslova.
2. Osoba iz točke 1. ovoga Rješenja dužna je o svakoj promjeni glede ispunjenja propisanih uvjeta za obavljanje poslova iz točke 1. ovoga Rješenja, pisano obavijestiti Ministarstvo kulture i medija u roku od 8 dana od nastale promjene.
3. Po izvršnosti ovog rješenja, popis poslova za koje se izdaje dopuštenje iz točke 1. ovoga Rješenja upisat će se u Upisnik fizičkih osoba koje imaju dopuštenje za obavljanje poslova zaštite i očuvanja kulturnih dobara koji vodi ovo Ministarstvo pod rednim brojem **53**.
4. Ovim Rješenjem zamjenjuje se rješenje ovog Ministarstva od 22. listopada 2018., KLASA: UP/I-612-08/18-03/0391, URBROJ: 532-04-01-01-01/6-18-12 koje prestaje važiti.

O b r a z l o ž e n j e

Mr.sc. Boris Vučić Šneperger, dipl. ing. arh., podnio je Ministarstvu kulture i medija zahtjev za izdavanje dopuštenja za obavljanje poslova zaštite i očuvanja kulturnih dobara, sukladno odredbama članka 2. stavka 1. i članka 16. stavka 2. Pravilnika o uvjetima za dobivanje dopuštenja za obavljanje poslova na zaštiti i očuvanju kulturnih dobara. Navedenom zahtjevu priloženo je Rješenje ovog Ministarstva od 22. listopada 2018., KLASA: UP/I-612-08/18-03/0391, URBROJ: 532-04-01-01-01/6-18-12 kojim je imenovanom izdano dopuštenje za obavljanje poslova zaštite i očuvanja kulturnih dobara prema tada važećem popisu poslova i to za: istraživanje i proučavanje nepokretnog kulturnog dobra, dokumentiranje nepokretnog kulturnog dobra te za izradu idejnog, glavnog i izvedbenog projekta za radove na nepokretnom kulturnom dobru.

Odredbom članka 1. Pravilnika o izmjenama i dopunama Pravilnika o uvjetima za dobivanje dopuštenja za obavljanje poslova na zaštiti i očuvanju kulturnih dobara („Narodne novine“ br. 119/2023.) izvršena je izmjena popisa poslova zaštite i očuvanja kulturnih dobara za koje se izdaje dopuštenje, tako da je potrebno popis poslova iz prethodno navedeno rješenja ovog Ministarstva uskladiti sa navedenim Pravilnikom te precizirati poslove za koje imenovani ima dopuštenje u smislu toga Pravilnika.

Izdavanjem ovoga Rješenja, u izreci su precizirani i navedeni poslovi za koje imenovani ima dopuštenje u skladu s prethodno navedenim Pravilnikom, koji će se poslovi upisati u Upisnik fizičkih osoba koje imaju dopuštenje za obavljanje poslova zaštite i očuvanja kulturnih dobara, po izvršnosti rješenja.

Fizička osoba kojoj je Ministarstvo kulture i medija izdalo dopuštenje, dužna je poslove zaštite i očuvanja kulturnog dobra obavljati sukladno Zakonu o zaštiti i očuvanju kulturnih dobara i propisima donesenim na temelju toga Zakona, sukladno članku 13. stavku 1. citiranog Pravilnika.

Fizička osoba kojoj je Ministarstvo kulture i medija izdalo dopuštenje, dužna je o svakoj promjeni glede ispunjavanja uvjeta propisanih citiranim Pravilnikom i drugih podataka vezanih uz njezino poslovanje, pisano obavijestiti Ministarstvo kulture i medija u roku od osam dana od nastanka promjene radi unošenja izmjena u Upisnik, sukladno članku 12. stavku 1. citiranog Pravilnika.

Iz gore navedenih razloga riješeno je kao u izreci ovoga Rješenja.

Uputa o pravnom lijeku:

Protiv ovog Rješenja nije dopuštena žalba, ali se može pokrenuti upravni spor tužbom nadležnom Upravnom sudu. Tužba se podnosi u roku od 30 dana od dana dostave ovog rješenja. Tužba se predaje nadležnom Upravnom sudu neposredno u pisanom obliku, usmeno na zapisnik ili se šalje poštom. Uz tužbu se dostavlja izvornik ili preslika ovoga Rješenja za Upravni sud, prijepis tužbe i priloga za tuženika, a ako ih ima i za svaku zainteresiranu osobu.

RAVNATELJ
Tomislav Petrinec, dipl. ing. arh.



Dostavlja se:

1. Mr.sc. Boris Vučić Šneperger, dipl. ing. arh., Đorđićeva 14, 10000 Zagreb (s povratnicom)
2. Konzervatorski odjeli Ministarstva kulture i medija, svi
3. Gradski zavod za zaštitu spomenika kulture i prirode u Zagrebu
4. Upisnik fizičkih osoba koje imaju dopuštenje za obavljanje poslova zaštite i očuvanja kulturnih dobara, ovdje
5. Pismohrana, ovdje

B. POSTOJEĆA DOKUMENTACIJA

B.1. Izvod iz službenog katastarskog plana



REPUBLIKA HRVATSKA
DRŽAVNA GEODETSKA UPRAVA
PODRUČNI URED ZA KATASTAR KARLOVAC
ODJEL ZA KATASTAR NEKRETNINA OGULIN

K.o. OGULIN
k.č.br.: 2058

Stanje na dan: 18.11.2024.

OSS evidencijski broj: 2811726/2024

IZVOD IZ KATASTARSKOG PLANA

Mjerilo 1:1000
Izvorno mjerilo 1:1

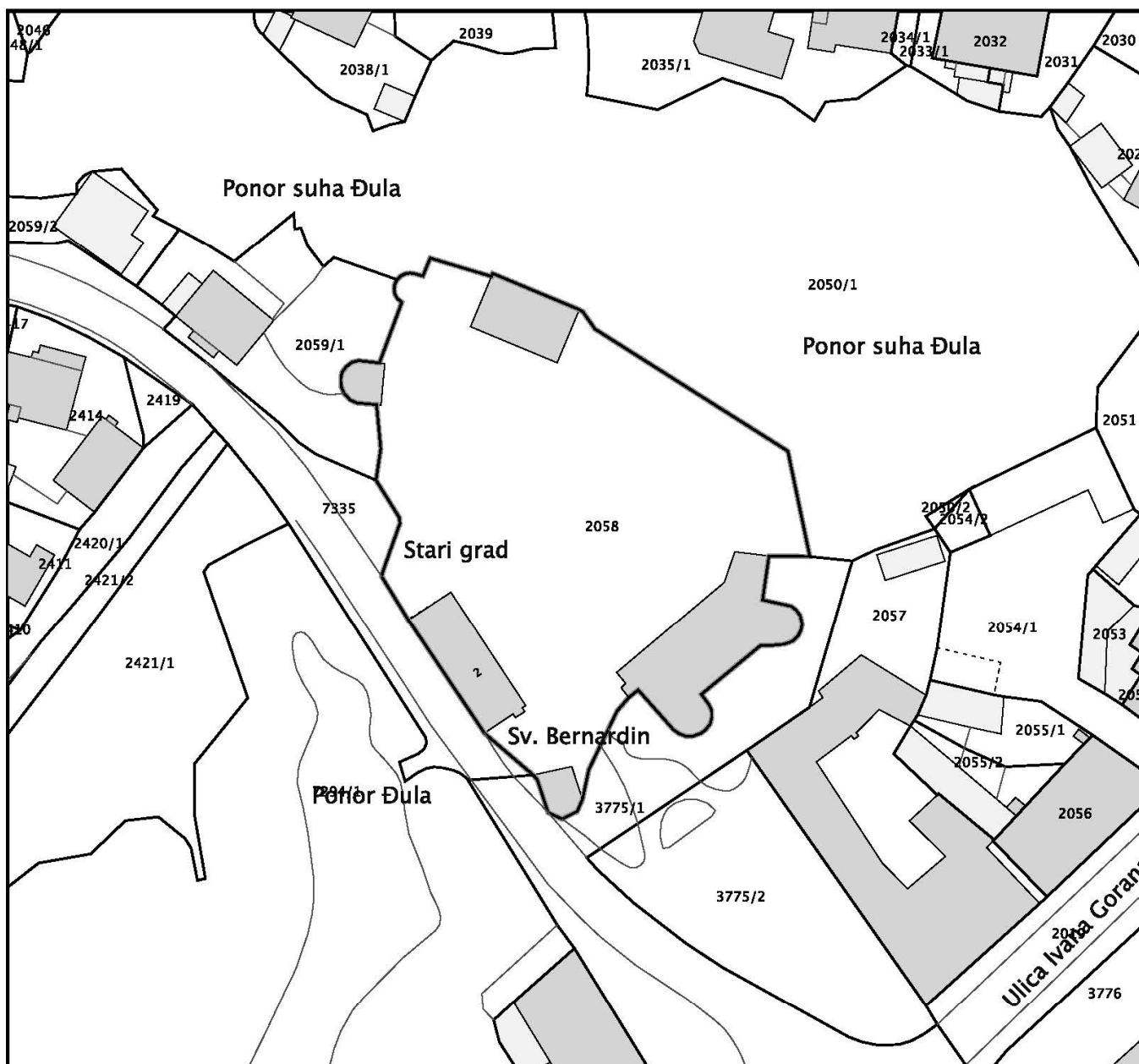

Sukladno Zakonu o upravnim pristojbama (»Narodne novine«, br. 115/16) te Uredbi o tarifi upravnih pristojbi (»Narodne novine«, br. 92/21 i 93/21), upravna pristojba po Tar. Br. 1. ne naplaćuje se.



Kontrolni broj: 27371232eb7892f

Skeniranjem QR koda navedenog na ovom elektroničkom zapisu možete provjeriti točnost podataka. Isto možete učiniti i na internet adresi <http://oss.uredjenazemlja.hr/public/preuzmiDokument> unosom kontrolnog broja. U oba slučaja sustav će prikazati izvornik ovog dokumenta. U slučaju da je ovaj dokument identičan prikazanom izvorniku u digitalnom obliku, Državna geodetska uprava potvrđuje točnost dokumenta i stanje podataka u trenutku izrade isprave.

B.2. Izvod iz posjedovnog lista



REPUBLIKA HRVATSKA
DRŽAVNA GEODETSKA UPRAVA
PODRUČNI URED ZA KATASTAR KARLOVAC
ODJEL ZA KATASTAR NEKRETNINA OGULIN

Stanje na dan: 18.11.2024

OSS evidencijski broj: 2811726/2024

PRIJEPIS POSJEDOVNOG LISTA

Katastarska općina: OGULIN (Mbr. 319368)

Posjedovni list: 6921

Udio	Prezime i ime odnosno tvrtka ili naziv, prebivalište odnosno sjedište upisane osobe	OIB
	GRAD OGULIN, BERNARDINA FRANKOPANA 11, OGULIN, HRVATSKA (VLASNIK)	58264108511

Podaci o katastarskim česticama

Zgr	Dio	Broj katastarske čestice	Adresa katastarske čestice/Način uporabe katastarske čestice/Način uporabe zgrade, naziv zgrade, kućni broj zgrade	Površina/m ²	Broj D.L.	Posebni pravni režimi	Primjedba
		2058	Trg hrvatskih rodoljuba	3778	15	KD	
			JAVNA ZGRADA, FRANKOPANSKA KULA	355			
			CRKVA	41			
			JAVNA ZGRADA	134			
			ZGRADA SPOMENIČKE BAŠTINE	40			
			JAVNA ZGRADA, IVANINA KUĆA BAJKE, Ogulin, Trg hrvatskih rodoljuba 2	170			
		DVORIŠTE	3038				
Ukupna površina katastarskih čestica				3778			

NAPOMENA: Ovaj prijepis posjedovnog lista nije dokaz o vlasništvu na katastarskim česticama upisanim u posjedovnom listu.

Sukladno Zakonu o upravnim pristojbama (»Narodne novine«, br. 115/16 i 114/22) te Uredbi o tarifi upravnih pristojbi (»Narodne novine«, br. 156/22), upravna pristojba po Tar. Br. 1. ne naplaćuje se.

Značenje oznaka pravnih režima: KD-KULTURNO DOBRO.



Kontrolni broj: 27371293081c069

Skeniranjem QR koda navedenog na ovom elektroničkom zapisu možete provjeriti točnost podataka. Isto možete učiniti i na internet adresi <http://oss.uredjenazemlja.hr/public/preuzmiDokument unosom kontrolnog broja>. U oba slučaja sustav će prikazati izvornik ovog dokumenta. U slučaju da je ovaj dokument identičan prikazanom izvorniku u digitalnom obliku, Državna geodetska uprava potvrđuje točnost dokumenta i stanje podataka u trenutku izrade isprave.

B.3. Izvod iz zemljišne knjige



REPUBLIKA HRVATSKA

Općinski sud u Karlovcu
ZEMLJIŠNOKNJIŽNI ODJEL OGULIN
Stanje na dan: 19.11.2024. 09:29

Verificirani ZK uložak

Katastarska općina: 319368, OGULIN

Broj ZK uložka: 2754

Broj zadnjeg dnevnika: Z-13689/2020
Aktivne plombe:

IZVADAK IZ ZEMLJIŠNE KNJIGE

A
Posjedovnica
PRVI ODJELJAK

Rbr.	Broj zemljišta (kat. čestice)	Oznaka zemljišta	Površina			Primjedba
			jutro	čhv	m2	
1.	46	Trg hrvatskih rodoljuba DVORIŠTE JAVNA ZGRADA FRANKOPANSKA KULA CRKVA JAVNA ZGRADA ZGRADA SPOMENIČKE BAŠTINE JAVNA ZGRADA IVANINA KUĆA BAJKE, Ogulin, Trg hrvatskih rodoljuba 2			3778 3038 355 41 134 40 170	
		UKUPNO:			3778	

DRUGI ODJELJAK

Rbr.	Sadržaj upisa	Primjedba
1.2	Zaprimljeno 13.11.2020.g. pod brojem Z-13689/2020 ZABILJEŽBA, Na temelju obavijesti KLASA: UP/I 932-07/20-02/171, URBROJ: 541-13-04/1-20-4 od 26.10.2020. Odjela za katastar nekretnina Ogulin, prema čl. 148 st. 2. / 148.a st.2. Zakona o gradnji (»Narodne novine«, br.153/13, 20/17, 39/19 i 125/19) godine zabilježuje se da za evidentirane građevine (crkva od 41 m2, javna zgrada od 134 m2, javna zgrada od 355 m2, javna zgrada od 170 m2, zgrada spomeničke baštine od 40 m2) izgrađene na kč.br. 46 k.o. Ogulin nije priložena uporabna dozvola.	ZABILJEŽBA na 1.1

B
Vlastovnica

Rbr.	Sadržaj upisa	Primjedba
2.	Vlasnički dio: 1/1 GRAD OGULIN, OIB: 58264108511, B. FRANKOPANA 11, OGULIN	

C
Teretovnica

Rbr.	Sadržaj upisa	Iznos	Primjedba
1.			
1.1	Primljeno 16. travnja 1962.g. broj Z-466/62 Na temelju pravomoćnog rješenja Konzervatorijskog zavoda Zagreb od 11.IX. 1961.g. broj 01-430/1-61 zabilježuje se da je zgrada sagrađena na kč.br. 46 proglašena spomenikom kulture.		ZABILJEŽBA
2.			
2.1	Primljeno 22. travnja 1965.g. broj z-476/65 Na temelju pravomoćnog rješenja Konzervatorskog zavoda Zagreb od 28.V. 1964.g. broj : 01-315/1-1964.g. zabilježuje se da je Stari grad u Ogulinu sagrađen na kč.br. 46 upisan u registar nepokretnih spomenika kulture kotara Karlovac pod registrarskim brojem 61.		ZABILJEŽBA

Potvrđuje se da ovaj izvadak odgovara stanju zemljišne knjige na datum 19.11.2024.

B.4.Uvjerenje o evidenciji građevine prije 1968. godine
Klasa 9385-08/20-02/13 Urbroj 541-12-04/4-20-2



REPUBLIKA HRVATSKA
DRŽAVNA GEODETSKA UPRAVA
PODRUČNI URED ZA KATASTAR KARLOVAC
ODJEL ZA KATASTAR NEKRETNINA OGULIN

KLASA: 935-08/20-02/13
URBROJ: 541-13-04/4-20-2
OGULIN, 12.02.2020

Odjel za katastar nekretnina Ogulin na temelju čl. 168. Zakona o državnoj izmjeri i katastru nekretnina (»Narodne novine«, br. 112/18) , čl. 159. Zakona o općem upravnom postupku (»Narodne novine«, br. 47/09), a na zahtjev GRAD OGULIN, OIB: 58264108511, BERNARDINA FRANKOPANA 11, 47300 OGULIN, HRVATSKA izdaje se:

U V J E R E N J E

Da su građevine obilježene točkama A, B, C, D i E evidentirane u katastarskom operatu k.o.Ogulin na kč. broju 2058, dana 20.svibnja 1984 godine.

Identifikacijom je utvrđeno da su građevine označene kao A, B, C, D, E, F, G i H, locirane na kč.broju 2058 k.o.Ogulin, prikazane na snimci iz zraka izrađenoj temeljem snimanja iz zraka obavljenog 1964 godine.

Sastavni dio ovog uvjerenja su izvod iz katastarskog plana i kopija snimke iz zraka.

Ovo se uvjerenje izdaje u svrhu **dokazivanja da je građevina evidentirana prije 15.02.1968.** te se u druge svrhe ne smije uporabiti.

Oslobodeno naplate upravnih pristojbi sukladno odredbama čl. 8. st. 1. točke 1. Zakona o upravnim pristojbama (»Narodne novine«, br. 115/16).

Izradio/la:
Jadranka Bokulić, geometar
stručna referentica za geodetske poslove
Priloga: 2

Službena osoba:
Jadranka Bokulić, geometar
stručna referentica za geodetske poslove



REPUBLIKA HRVATSKA
DRŽAVNA GEODETSKA UPRAVA
ODJEL ZA KATASTAR NEKRETNINA OGULIN

K.o. OGULIN
 k.č.br.: 2058

OGULIN, 12.02.2020.

IZVOD IZ KATASTARSKOG PLANA

Ovaj izvod iz katastarskog plana je prilog uvjerenju: 935-08/2020-02/13

Mjerilo 1:1000
 Izvorno mjerilo 1:1000

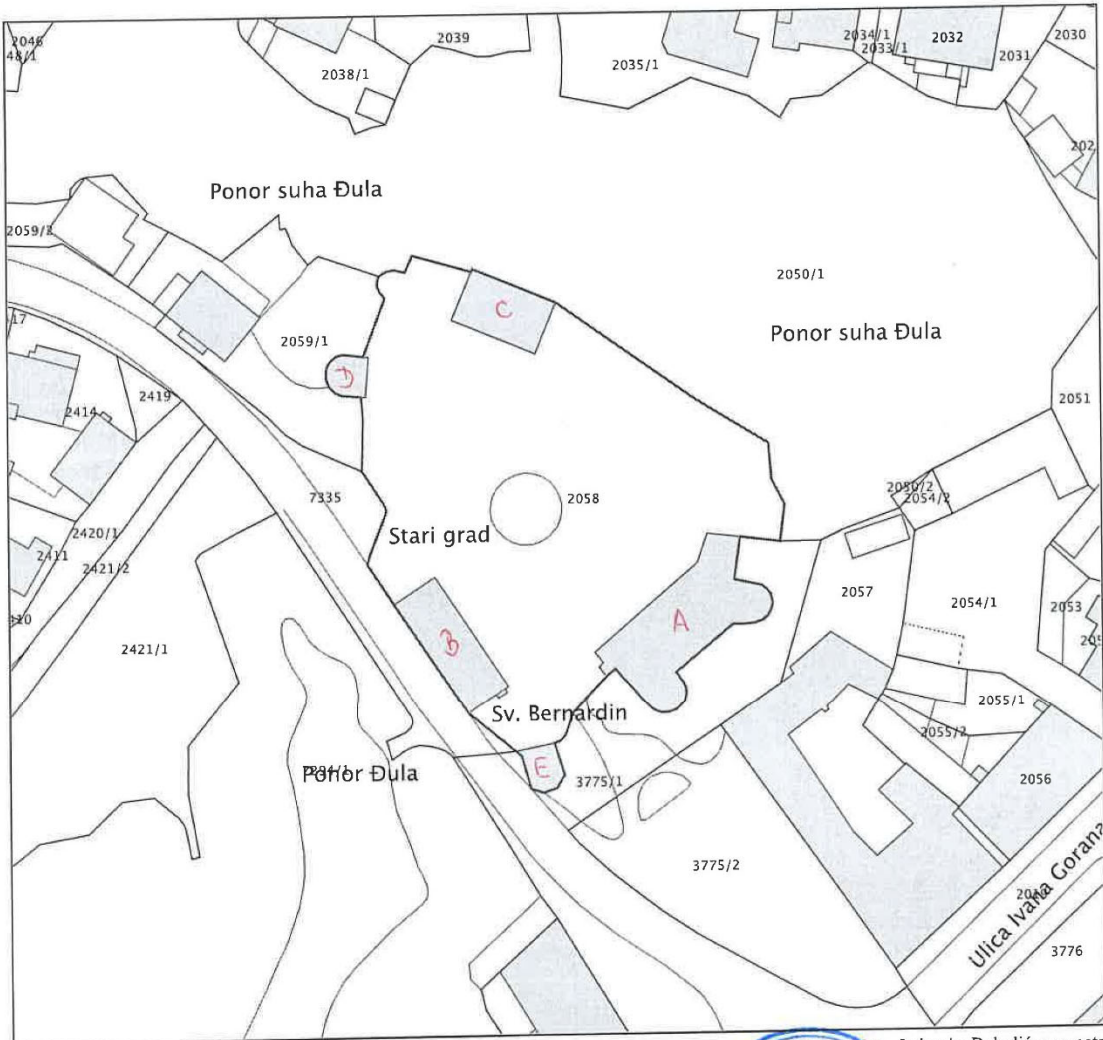

Službena osoba: Jadranka Bokulić, geometar
 stručna referentica za geodetske poslove





REPUBLIKA HRVATSKA
DRŽAVNA GEODETSKA UPRAVA
PODRUČNI URED ZA KATASTAR KARLOVAC
ODJEL ZA KATASTAR NEKRETNINA OGULIN

Zadatak:
GORSKI_KOTAR_1964

Godina snimanja: 1964
Niz: 253
Broj snimka: 0853

KOPIJA SNIMKE IZ ZRAKA

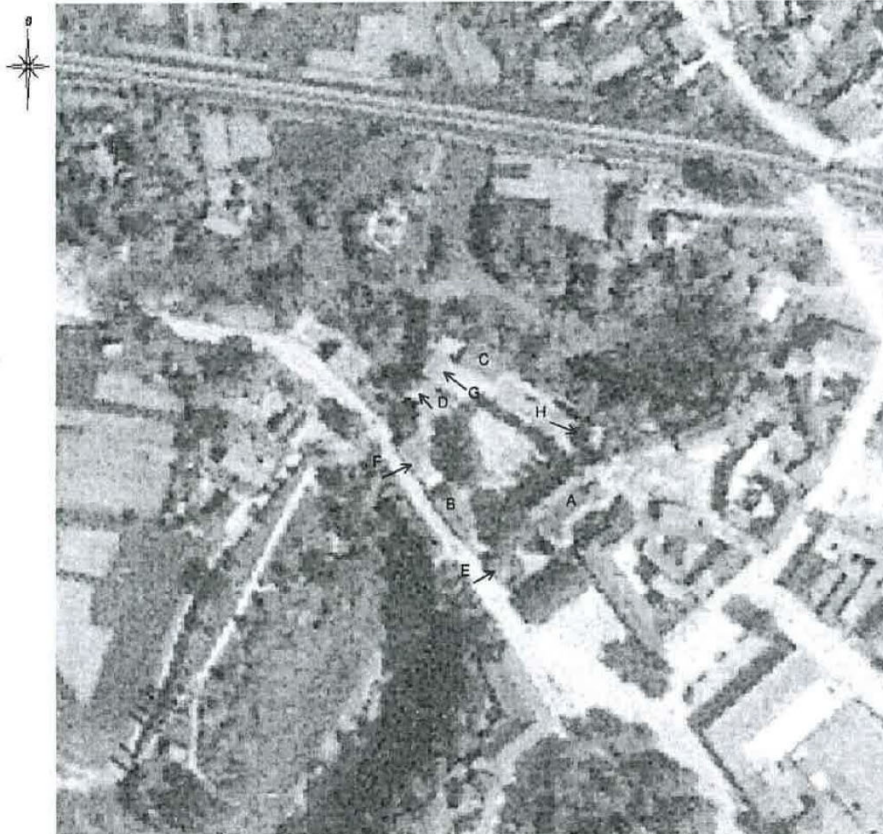

Ova kopija snimke iz zraka je prilog uvjerenju KLASA:935-08/2020-02/13

Izradio:

Jadranka Bokulić geom.

Ovlaštena osoba:

Sanja Stipetić dipl.inž.geod.



S. Bokulic

C. TEHNIČKI DIO PROJEKTA

C.1. Opći podatci

Na poziv Zavičajnog muzeja u Ogulinu pristupili smo izradi arhitektonske snimke zatečenog stanja Palasa Starog grada Ogulina.

Do danas palas Starog grada Ogulina nije imao zadovoljavajuću arhitektonsku dokumentaciju. Nacrti iz 1964. godine su iz Planoteke Ministarstva kulture i media RH, rađeni su za potrebe tadašnjeg preuređenja zgrade u budući Zavičajni muzej koji je otvoren 1967. godine. Ti nacrti ne odgovaraju današnjem stanju građevine.

Geodetski fakultet je kasnih devedesetih godina izradio fotogrametrijsku snimku pročelja Palasa, međutim, ta podloga nije mogla poslužiti za konkretni rad.

Radovi snimanja i iscrtavanja nacrti realizirani su u vremenu od listopada do studenog 2024. godine.

Terenski rad 3d laserskog skeniranja odradio je J. Vučić Šneperger.

Nacrti su iscrtavani digitalno u CAD formatu (Autocad), s detaljnošću mjerila 1:50, ali za praktičnost pregleda i korištenja dokumentacije nacrti su isprintani i kotirani u mjerilu 1:100.

C.2. Lokacija građevine

Stari grad Ogulin nalazi se u Ogulinu, na glavnom gradskom trgu Trgu hrvatskih rodoljuba, na k.č. 2058 k.o. Ogulin.

Smješten je na vrlo specifičnom položaju, na prirodnom platou okruženim dubokim ponorima Đule i Medvednice, s jedinim prilazom od strane jugoistoka (od strane Modruša). Njega je oko 1500. godine dao sagraditi njegov vlasnik Bernardin Frankopan, kao novo središte feuda, nakon što su Osmanlije ozbiljno napale i uništile povijesni grad Modruš, frankopansko sjedište.

Ubrzo nakon gradnje, već pedesetak godina nakon gradnje, ogulinski kaštel preuzima austrijska vojna komanda kao jednu od glavnih utvrda na obrambenom pojasu prema nadirućem turskom carstvu. Od tada pa do ukidanja Vojne krajine Ogulinski kaštel je isključivo vojna utvrda, za smještaj većeg broja vojnika, te središte Ogulinske pukovnije.

Naselje obrtnika i seljaka koji su bili u funkciji utvrde se razvilo uz prilazne puteve, pored dubokog kanjona rijeke Dobre (podgrađe ispred utvrde, današnji centar grada), te na strateškim pozicijama u okolini (zaseoci Sv. Petar, Sv. Jakov).

Neposredno se ispred utvrde formirao prostor trga (paradeplatz, vježbalište) okružen vojnim upravnim zgradama (generalvojarna, današnji hotel Frankopan) i preko njega je dolazio prilazni put koji je u utvrdu ulazio preko utvrđenog podiznog mosta, pored današnje kapele sv. Bernardina.

Tijekom vremena utvrda je prilagođena prostoru grada – dio utvrde je srušen da se napravi prometnica koja povezuje grad s periferijom na zapadu (danas ulica Trg hrvatskih rodoljuba). Ona je dugo vremena funkcionirala kao glavna prometnica kroz Ogulin prema Rijeci.

Jedno vrijeme je i prostor ispred Starog grada imao funkciju autobusnog stajališta i spremišta. Ova uska prometnica je neprimjerena za veći promet, te se već duže vrijeme radi na tome da se promet izmjesti na drugu lokaciju, pored željezničke pruge.

U konačnici prostor ispred Palasa uređen je u Trg hrvatskih rodoljuba.

Stari grad Ogulin je opasan zidinama, prosječne visine 4 metra. Kroz Stari grad je uređena pješačka staza koja vodi od grada prema zapadnom dijelu grada.



Položaj Starog grada Ogulina u gradu Ogulinu. Izvor: geoportal dgu

Na geodetskoj situaciji Starog grada Ogulina vidljiv je obuhvat kompleksa Starog grada je Palasa kao njegovog najvažnijeg dijela.

Kompleks Starog grada sastoji se od nekoliko građevina: Palas (Zavičajni muzej), kapela sv. Bernardina (svetište nekadašnje crkve, danas izložbeni prostor), Ivanina kuća bajki (nekadašnje vatrogasno spremište iz pol. 19 st.), zapadna kula, zgrada nekadašnje Konjušnice (danas u obnovi). U samom dvorištu su vidljivi ostatci starijih građevinskih struktura, te recentno instalirana pozornica za događanja.

POSEBNA GEODETSKA PODLOGA
Mjerilo 1:500

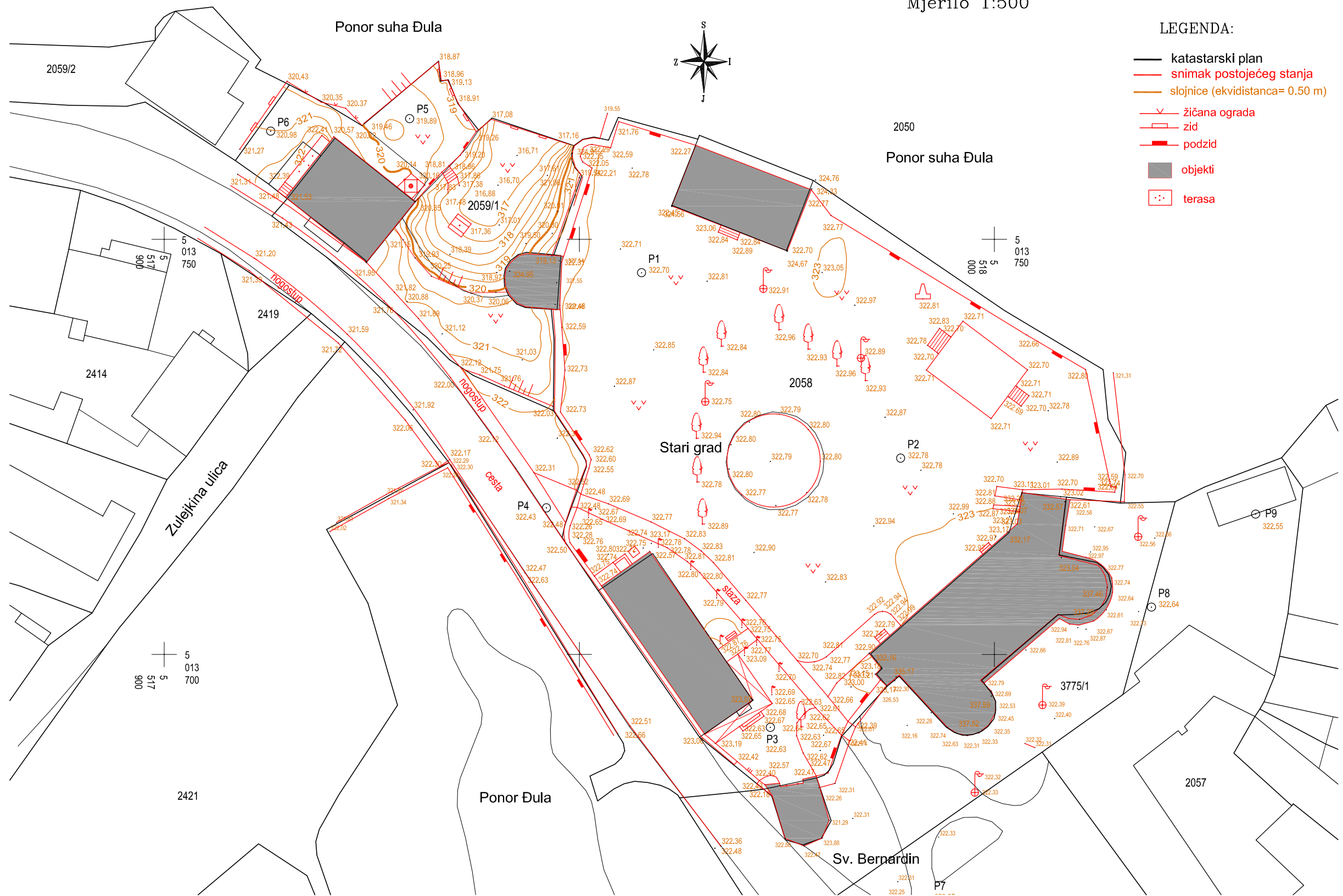

LEGENDA:

- katastarski plan
- snimak postojećeg stanja
- slojnice (ekvidistanca= 0.50 m)
- žičana ograda
- zid
- podzid
- objekti
- terasa

Izradio: "GEA-D" d.o.o., Ogulin
dir: Damir Salopek

Ovlašteni inženjer geodezije
Katarina Šuker, dipl.ing.

C.3. Arhitektonski opis građevine

Na jugoistočnoj strani utvrde opasane visokim zidovima i srednjovjekovnim polukružnim kulama izgrađen je palas, kao nekadašnja rezidencija feudalnog gospodara.

Palas je zauzimao istočni ugao utvrde i pročeljem je okrenut prema prilazu. Bio je opasan vlastitim obrambenim zidom unutar perimetra cijele utvrde, a ti su ostatci i danas djelomično sačuvani.

Tlocrtno pravokutna gradnja Palasa položena na obrambeni zid imala je vrlo impozantnu visinu i bila je na vanjskim uglovima utvrđena s dvije polukružne kule.

Unutrašnjost utvrde Ogulin je bila ispunjena zgradama čije je namjena bila za smještaj vojnika i pratećeg osoblja.

Polovicom 19. stoljeća jugozapadni dio utvrde je porušen radi izgradnje ceste koja je povezivala naselje Ogulin s okolicom na zapadu. Tada je, nakon ukidanja Vojne krajine, cijela utvrda pretvorena u zatvor, te su se postojeći prostori obnovili, dogradili i prilagodili toj namjeni.

Kao zatvorska institucija ogulinska utvrda funkcionira do kraja II. svj. rata kada je pretvorena u muzejski prostor - 1967. godine otvoren je novouređeni Zavičajni muzej s glavnim eksponatom u obliku ćelije u kojoj je nekada bio utamničen Josip Broz.

Zgrada ima svojstvo spomenika kulture, i nalazi se na listi zaštićenih kulturnih dobara kao nepokretno pojedinačno kulturno dobro pod brojem Z-280.

Na stranicama Ministarstva kulture i medija RH stoji:

Stari grad smješten u središtu grada, nad. "Đulinim ponorom" rijeke Dobre. Nepravilnog je tlocrta, opasan obrambenim zidom s dvije polukružne kule, integriranim trokatnim kaštelom i kapelom sv. Bernardina. Grad je oko 1500. g. dao sagraditi Bernardin Frankopan nakon što su 1493.g. Turci razorili Modruš. Frankopanima je pripadao do 1553.g. kada ga je zaposjela krajiška posada i do razvojačenja ostao je u rukama vojske. Tijekom 19. st. srušena je lađa crkve od koje je ostalo gotičko svetište, a kaštel je dograđen. Unatoč dogradnji i promjeni vanjskog plašta jedan je od rijetkih srednjovjekovnih starih gradova na našem području koji je s izvornom građevnom strukturom ostao sačuvan do danas.

U pojedovnim listu upisana osoba je Grad Ogulin, B. Frankopana 11, Ogulin.

Površina Starog grada Ogulina iznosi 3778 m².

Palas kao glavna zgrada je dio ovog fortifikacijskog kompleksa i smješten na istočnu odnosno jugoistočnu stranu utvrde Starog grada Ogulina. Nepravilni izduženi oblik ima na vanjskoj strani integrirane dvije visoke polukružne obrambene kule. Na dvorišnoj strani palasa je krajem 19. stoljeća dograđen hodnik s nizom slijepih arkada i ulazima.

Danas je u njemu smješten Zavičajni muzej Ogulin. U Muzeju se može razgledati stalni muzejski postav koji čuva uspomene na povijesna događanja, značajne osobe i događaje te kulturne i prirodne vrijednosti ogulinskog kraja.

Palas je izgrađen na tri etaže, te ima dvostrešno krovništvo s potkrovljem. U prizemlju se nalazi hodnik kroz koji posjetitelji dolaze do dijela izložbenog prostora (Domovinski rat) i stubišta za gornje etaže. Na kraju hodnika su smještene sanitarije. Hodnik je također dio izložbenog prostora za smještaj zbirke povijesne kamene plastike.

Na katu su smještene etnografska zbirka, te uredi djelatnika, dok je na drugom katu smještena alpinistička zbirka, kao i ćelija br.6.

U potkrovlju su obnovljene dvije prostorije u uglovnim kulama (potpuno je obnovljeno krovništvo), u kojima je kao i u drugom dijelu potkrovlja smješten priručni depo.

Sama građevina je zidana sa masivnim kamenim zidovima, te drvenom međukatnom konstrukcijom (drveni grednici s daščanim podovima). U novijem dijelu Palasa, hodniku, podovi su izvedeni od kamenih ploča na zidanim svodovima. Glavno dvokrako stubište je ugrađeno u srednjovjekovnu ljusku krajem 19. stoljeća, te ima u dijelu drvena gazišta, a u potkrovlju kamene stepenice.

U potkrovlju je šezdesetih godina izvedeno novo krovništvo, te je pod stabiliziran betonom i slojem opeke. Danas je to krovništvo dotrajalo, pogotovo krovna obloga od biber crijepa na dotrajalim letvama i trulim pocinčanim opšavnim limom.

Prostorije su iznutra žbukane, te sve imaju drvene daščane podove.

Stolarija (prozori) je u Palasu su tek manjim dijelom zamijenjena prije nekoliko godina, i nužna je njena zamjena odnosno popravak.

Krov glavnog dijela Palasa ima dvostešno osimetrično krovništvo, koje je pokriveno dotrajanim bitnim crijepom. Dvije kule su nedavno pokriveno drvenom šindrom.

Instalacije

Palas nema grijanja, pa se za zagrijavanje zaposlenika koriste električne grijalice što je vrlo opasno i neadekvatno za muzejski prostor.

Električna instalacija je postavljena šezdesetih godina 20. stoljeća i u većem dijelu je neadekvatna za namjenu. Tako je i s rasvjetom, koja se nije bitno obnovila i danas je priližno zastarjela.

Zgrada nema osiguran nikakav prilaz invalidnim osobama i osobama smanjene pokretljivosti. Za vertikalnu komunikaciju postoji jedino stubište, a dva ulaza u građvinu su podignuta od razine terena za tri do četiri stepenice.

U prizemlju Palasa se nalaze sanitarije i to je mjesto opskrbljeno vodom i odvodnjom.

C.4. Iskaz površina i obračuna veličine građevine

Relativna nula uzeta je razina poda u hodniku, u zoni sjevernih vrata. Time ispada da je:

$$+0,00 = 322,01 \text{ mm}$$

Vanjski gabariti građevine:

Širina u smjeru sjever – jug je 31,60 m

Širina u smjeru istok zapad je 20,74 m.

Visina od okolnog tla do strehe:

Palas 15,01 m

Kula južna 17,02 m

Kula sjeverna 16,12 m

Visina od okolnog tla do sljemena:

Palas 17,70 m

Kula južna 22,71 m

Kula sjeverna 22,66 m

Etažnost građevine je PR + 2 + PT.

C.4.1. Bruto površine

Dio građevine	površina	visina	volumen
Prizemlje	377,25 m ²	3,72	1.403,37
Prvi kat	360,69 m ²	4,00	1.442,76
Drugi kat	356,88 m ²	4,22	1.506,03
Potkrovlje (>2,0m)	192,65 m ²	4,64	893,89
UKUPNO:	1.287,47 m²		5.246,05 m³

Građevinska bruto površina Palas Starog grada Ogulina je 1,287,47 m².

C.4.2. Neto površine prostorija

Oznaka	Naziv prostorije	Površina	
PR	Prizemlje		
	Hodnik	50,16	m2
	Izložbena dvorana (Domovinski rat)	59,65	m2
	Izložbeni prostor (domovinski rat)	29,27	m2
	Ured	16,96	m2
	Sanitarije predprostor	7,73	m2
	Sanitarije muški	5,67	m2
	Sanitarije ženske	5,73	m2
	Stubišni predprostor	15,81	m2
	Spremište (sj.kula)	8,95	m2
	Stubište	6,53	m2
	Spremište ispod stubišta	6,72	m2
	ukupno prizemlje:	213,18	m2
I.	Prvi kat		
	Stubište	16,30	m2
	Stubišni predprostor	14,18	m2
	Ured zaposlenika (sj.kula)	11,10	m2
	Predprostor	9,88	m2
	Ured ravnateljica	13,01	m2
	Hodnik	49,77	m2
	Izložbena dvorana – etnografija	63,19	m2
	Izložbeni prostor	29,74	m2
	Ured (juž.kula)	17,84	m2
	ukuno prvi kat:	225,01	m2
II.	Drugi kat		
	Stubište	16,12	m2
	Stubišni predprostor	14,48	m2
	Izložbeni prostor – ćelija br.6	18,96	m2
	Izložbeni prostor – I.B. Mažuranić	15,13	m2
	Predprostor	11,03	m2
	Hodnik	60,37	m2
	Izložbena dvorana – alpinizam 1	63,31	m2
	Izložbena dvorana – alpinizam 2	30,01	m2
	Ured	18,02	m2
	ukupno drugi kat:	247,43	m2
	Pokrovlje		
	Potkrovlje	139,18	m2
	Spremište sjeverna kula	25,35	m2
	Spremište južna kula	22,48	m2
	Nekorisni prostor – iznad hodnika	46,17	m2
	Nekorisni prostor – iznad sanitarija	31,76	m2
	ukupno potkrovlje	264,94	m2
	UKUPNA NETO POVRŠINA	950,56	m2

C.5. Fotodokumentacija

Građevina je snimana 3D laserskim skenerom Faro. Oblak točaka je generiran softwareom Autodesk ReCap i PointCab, a finalni nacrti su izrađeni u Autocad-u u CAD formatu. Ovdje donosimo fotografije oblaka točaka složenog modela gađevine.







C.6. Opis stupnja završenosti i upotrebljivosti građevine

C.6.1. Stupanj završenosti

Zgrada je u završenom stanju i koristi se.

C.6.2. Upotrebljivost

Zgrada Palasa Staroga grada Ogulina je u uporabnom stanju i ona se koristi kao zgrada Zavičajnog muzeja. U zgradi trenutno radi 5 osoba.

Zbog starosti, neprimjerenog održavanja, odnosno neodržavanja, mnogi sustavi su ugroženi ili u kritičnom stanju. Prvenstveno se to misli na stanje pokrova, crijepa koji curi, limarija je dotrajala i nužno ih je zamijeniti.

Na samoj građevini su potrebni zahvati osuvremenjavanja izložbenog prostora, budući da se u zgradu nije značajnije ulagalo od otvorenja prije šet desetljeća.

S obzirom na povećanje količine i raznovrsnosti građe o kojoj skrbi muzej, te suvremene standarde u prezentaciji, bitno je izraditi kvalitetnu muzeološku koncepciju stalnog postava kako bi se mogao napraviti detaljan projekt unutarnjeg uređenja po principima suvremenog muzejskog prostora. To uključuje izradu nove elektroinstalacije, unutarnje i vanjske rasvjete, multimedije i sl.

U sklopu toga je nužno izvesti i instalacije grijanja, budući da u zimskom radoblju zgrada nije grijana što dovodi u pitanje njenu funkcionalnost (temeljni zahtjevi za građevinu).

Sama zgrada nije prilagođena korištenju od strane osoba smanjene pokretljivosti i invalidnih osoba što značajno ograničava broj posjetitelja. U građevinu je nužno ugraditi dizalo.

Isto tako treba se raditi i na okolišu. S obzirom da sam okoliš zgrade i Starog grada nije detaljno stručno istražen, potrebno je provesti istražne radove (arheologija, arhitektonsko resturatorsko konzervatorske radnje kako bi se dobili podatci o starijim povijesnim slojevima građevnog kompleksa Frankopanske utvrde i utvrde Vojne krajine. Sve to će odlučiti o daljnjem načinu uređenja i prezentacijem jer ovakav prazni prostor u dvorištu nije adekvatno niti uređen niti korišten.

C.7. Nacrti građevine (mj. 1:100)

1. Tlocrt prizemlja
2. Tlocrt prvog kata
3. Tlocrt drugog kata
4. Tlocrt potkrovlja
5. Tlocrt krovne konstrukcije
6. Tlocrt krovnih ploha
7. Poprečni presjek 1 (kroz južnu kulu)
8. Poprečni presjek 2 (kroz sredinu palasa)
9. Poprečni presjek 3 (kroz stubište)
10. Uzdužni presjek kroz kule
11. Uzdužni presjek kroz izložbene prostore
12. Uzdužni presjek kroz hodnik s pogledom na zapad
13. Uzdužni presjek kroz hodnika s pogledom na istok
14. Istočno pročelje
15. Južno pročelje
16. Zapadno pročelje
17. Sjeverno pročelje

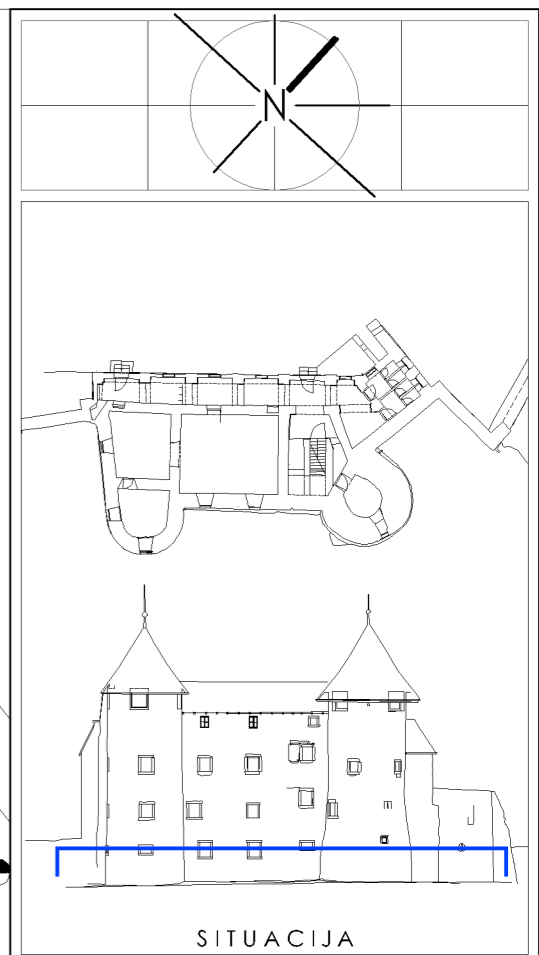
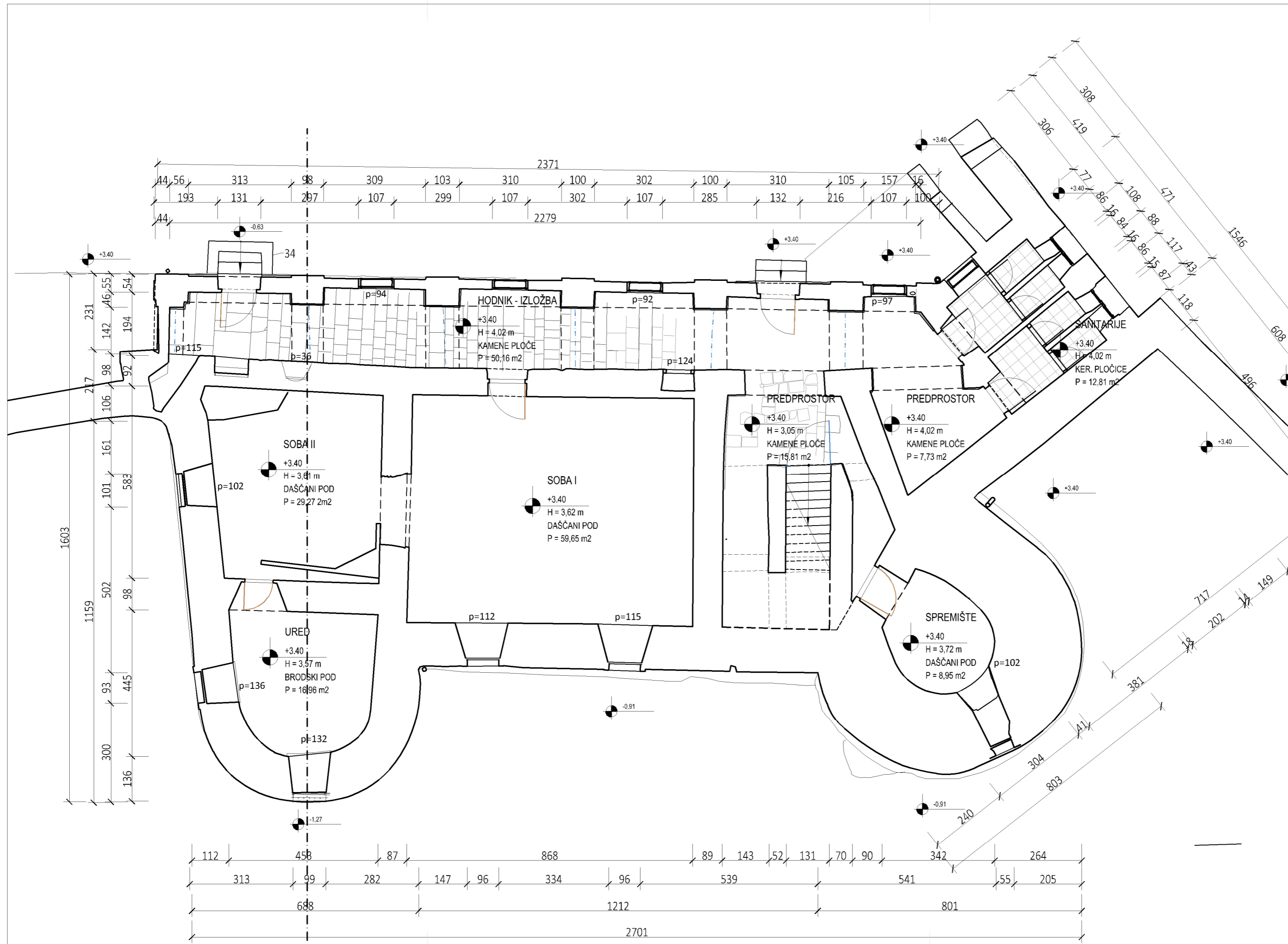

±0.00 relativna kota - odnosi se na kotu poda uz ulaz

 TRIFORIUM D.O.O. ZA PROJEKTIRANJE I USLUGE ALBAHARIJEVA 1, HR. 10000 ZAGREB, OIB: 9155948502		
INVESTITOR	ZAVIČAJNI MUZEJ OGULIN, Trg hrvatskih branitelja 2, 47300 OGULIN, OIB 54022784435	
GRADEVINA	STARI GRAD OGULIN - PALAS	
LOKACIJA	Trg hrvatskih branitelja 2, OGULIN	
KAT. ČESTICA	k.č. 2058 , k.o. Ogulin	
NAZIV ZAHVATA	NACRTI ZATEČENOG STANJA PALASA STAROG GRADA OGULINA	
FAZA PROJEKTA	ARHITEKTONSKA SNIMKA ZATEČENOG STANJA	
STRUKA	ARHITEKTONSKI PROJEKT	MAPA 1/1
SADRŽAJ	TLOCRT PRIZEMLJA	
PROJEKTANTI	Mr.sc. BORIS VUČIĆ-ŠNEPERGER, dipl.ing.arh.	
SURADNIK	JAKOB VUČIĆ-ŠNEPERGER	
DIREKTOR	Mr.sc. BORIS VUČIĆ-ŠNEPERGER, dipl.ing.arh.	
DATUM	LISTOPAD 2024.	
MJERILO	LIST BROJ	BR. UGOVORA
1:100	1.	10-JN-2024

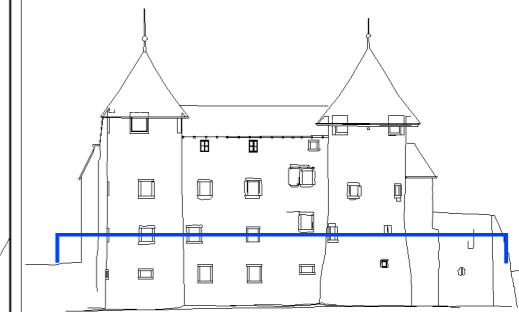
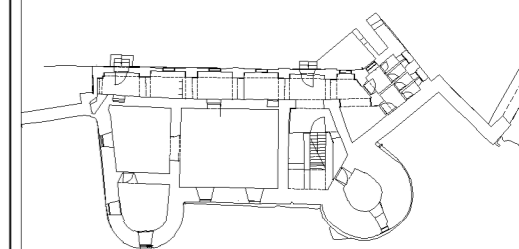
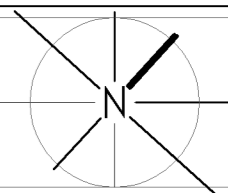

SITUACIJA

±0.00 relativna kota - odnosi se na kotu poda uz ulaz



TRIFORIUM D.O.O. ZA PROJEKTIRANJE I USLUGE
ALBAHARIJEVA 1, HR. 10000 ZAGREB. OIB: 91559468502

INVESTITOR	ZAVIČAJNI MUZEJ OGULIN, Trg hrvatskih branitelja 2, 47300 OGULIN, OIB 54022784435
GRADEVINA	STARI GRAD OGULIN - PALAS
LOKACIJA	Trg hrvatskih branitelja 2, OGULIN
KAT. ČESTICA	k.č. 2058, k.o. Ogulin
NAZIV ZAHVATA	NACRTI ZATEČENOG STANJA PALASA STAROG GRADA OGULINA
FAZA PROJEKTA	AHITEKTONSKA SNIMKA ZATEČENOG STANJA
STRUKA	ARHITEKTONSKI PROJEKT MAPA 1/1
SADRŽAJ	TLOCRT PRVOG KATA
PROJEKTANTI	Mr.sc. BORIS VUČIĆ-ŠNEPERGER, dipl.ing.arh.

SURADNIK	JAKOB VUČIĆ-ŠNEPERGER	
DIREKTOR	Mr.sc. BORIS VUČIĆ-ŠNEPERGER, dipl.ing.arh.	
DATUM	LISTOPAD 2024.	
MJERILO	LIST BROJ	BR. UGOVORA
1:100	2.	10-JN-2024

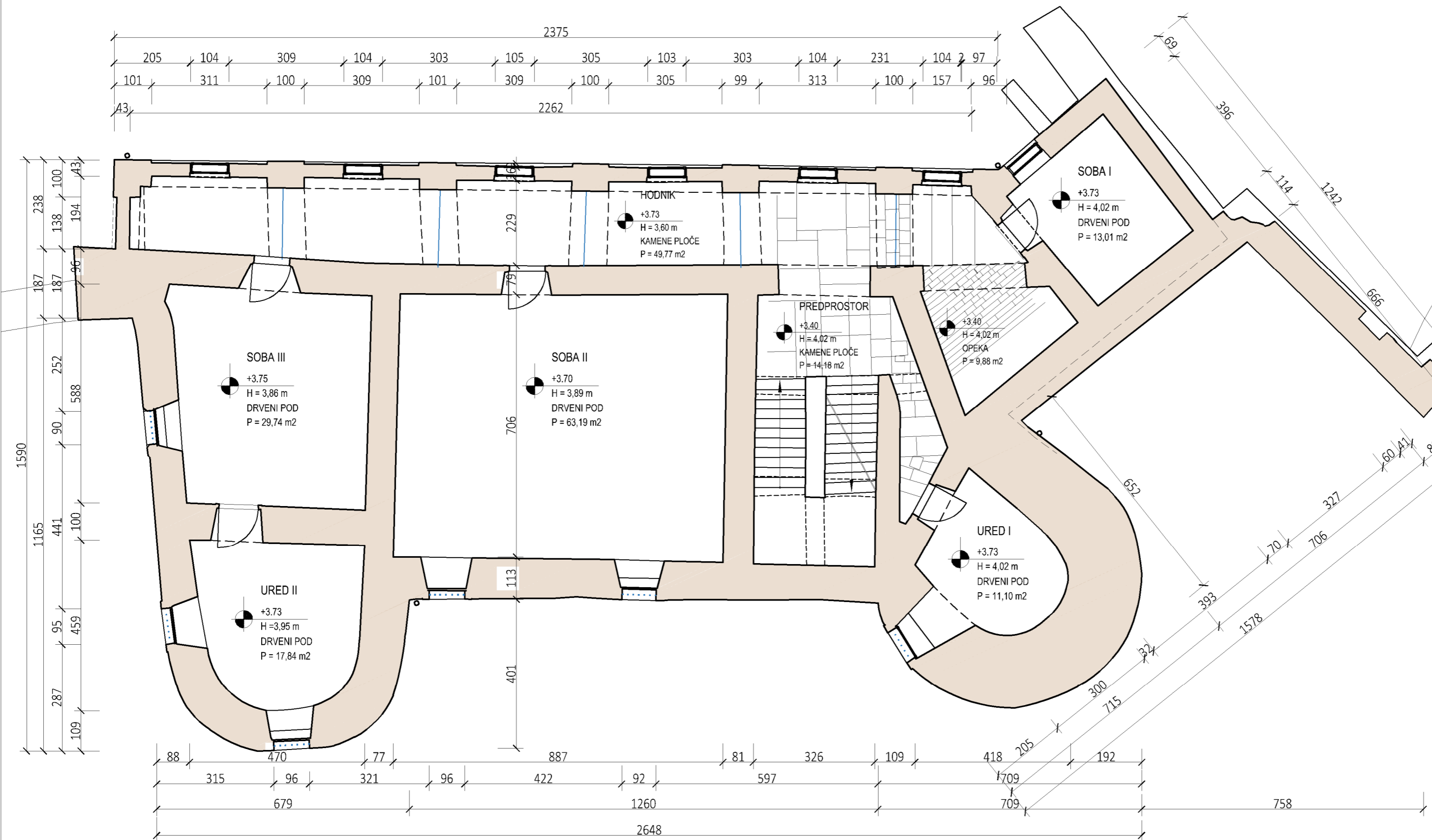

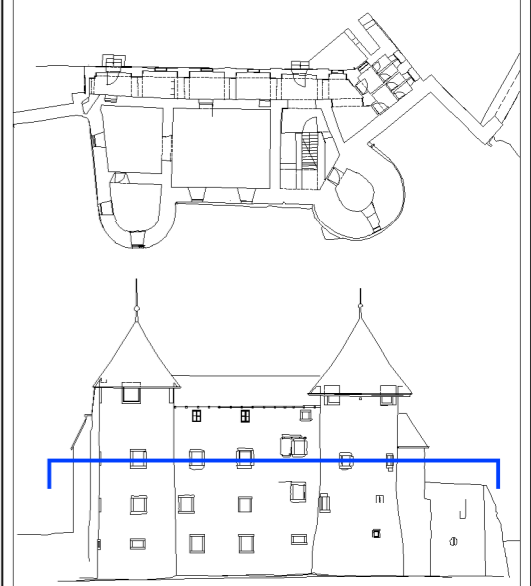
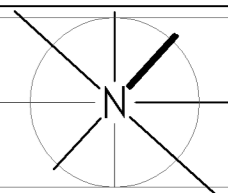
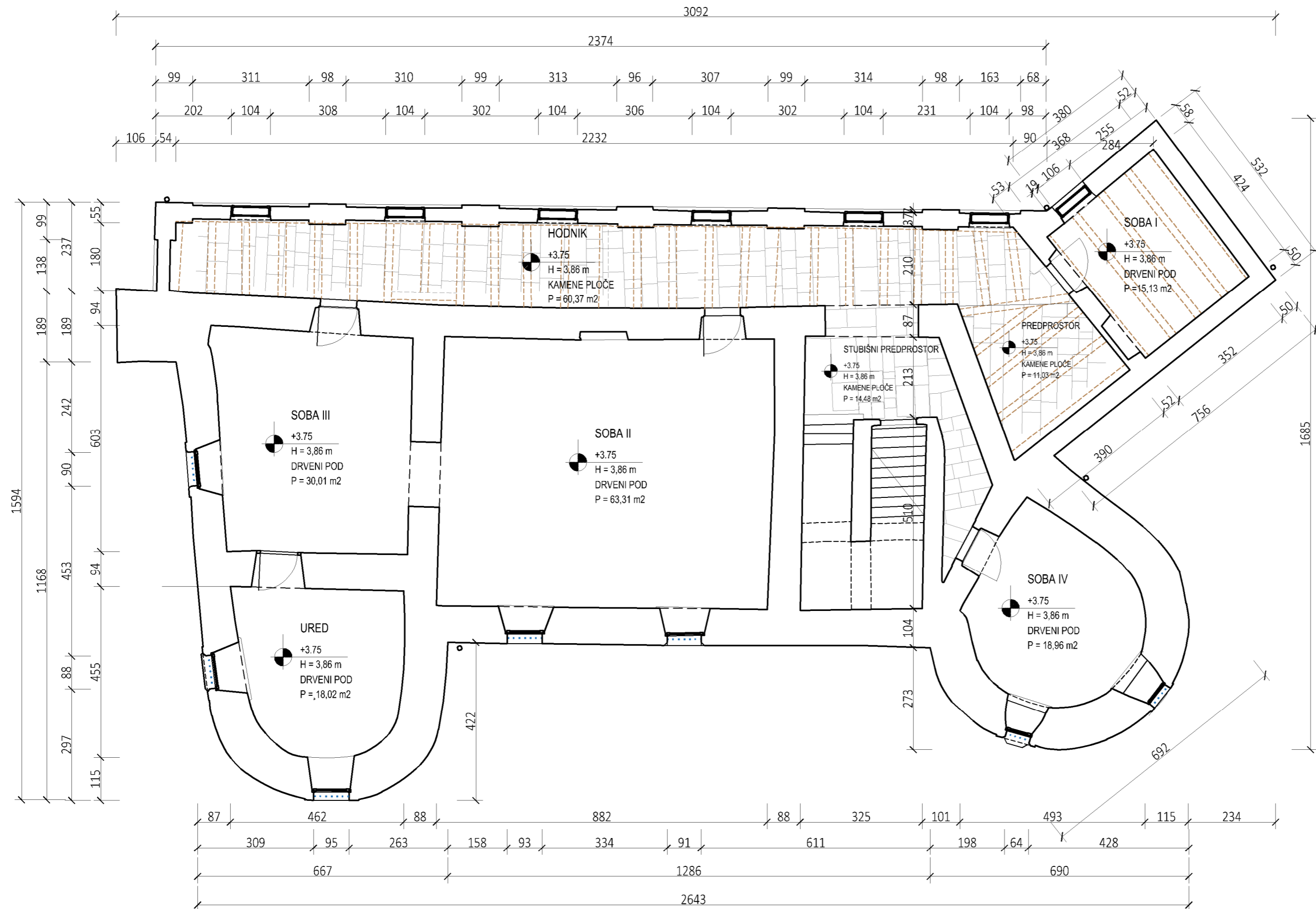

SITUACIJA

±0.00 relativna kota - odnosi se na kotu poda uz ulaz



TRIFORIUM D.O.O. ZA PROJEKTIRANJE I USLUGE
ALBAHARIJEVA 1, HR. 10000 ZAGREB, OIB: 91559468502

INVESTITOR	ZAVIČAJNI MUZEJ OGULIN, Trg hrvatskih branitelja 2, 47300 OGULIN, OIB 54022784435	
GRADEVINA	STARI GRAD OGULIN - PALAS	
LOKACIJA	Trg hrvatskih branitelja 2, OGULIN	
KAT. ČESTICA	k.č. 2058, k.o. Ogulin	
NAZIV ZAHVATA	NACRTI ZATEČENOG STANJA PALASA STAROG GRADA OGULINA	
FAZA PROJEKTA	ARHITEKTONSKA SNIMKA ZATEČENOG STANJA	
STRUKA	ARHITEKTONSKI PROJEKT MAPA 1/1	
SADRŽAJ	TLOCRT DRUGOG KATA	
PROJEKTANTI	Mr.sc. BORIS VUČIĆ-ŠNEPERGER, dipl.ing.arh.	
SURADNIK	JAKOB VUČIĆ-ŠNEPERGER	
DIREKTOR	Mr.sc. BORIS VUČIĆ-ŠNEPERGER, dipl.ing.arh.	
DATUM	LISTOPAD 2024.	
MJERILO	LIST BROJ	BR. UGOVORA
1:100	3.	10-JN-2024

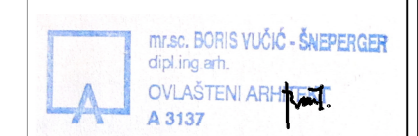

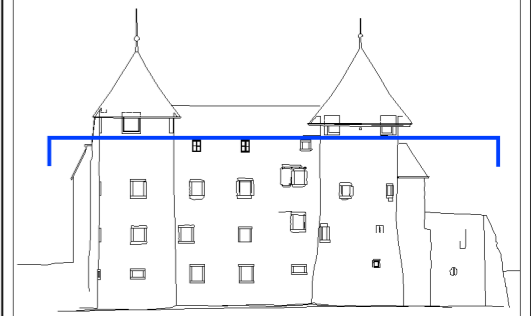
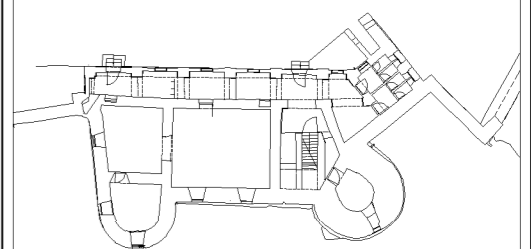
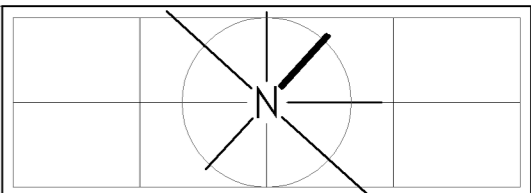
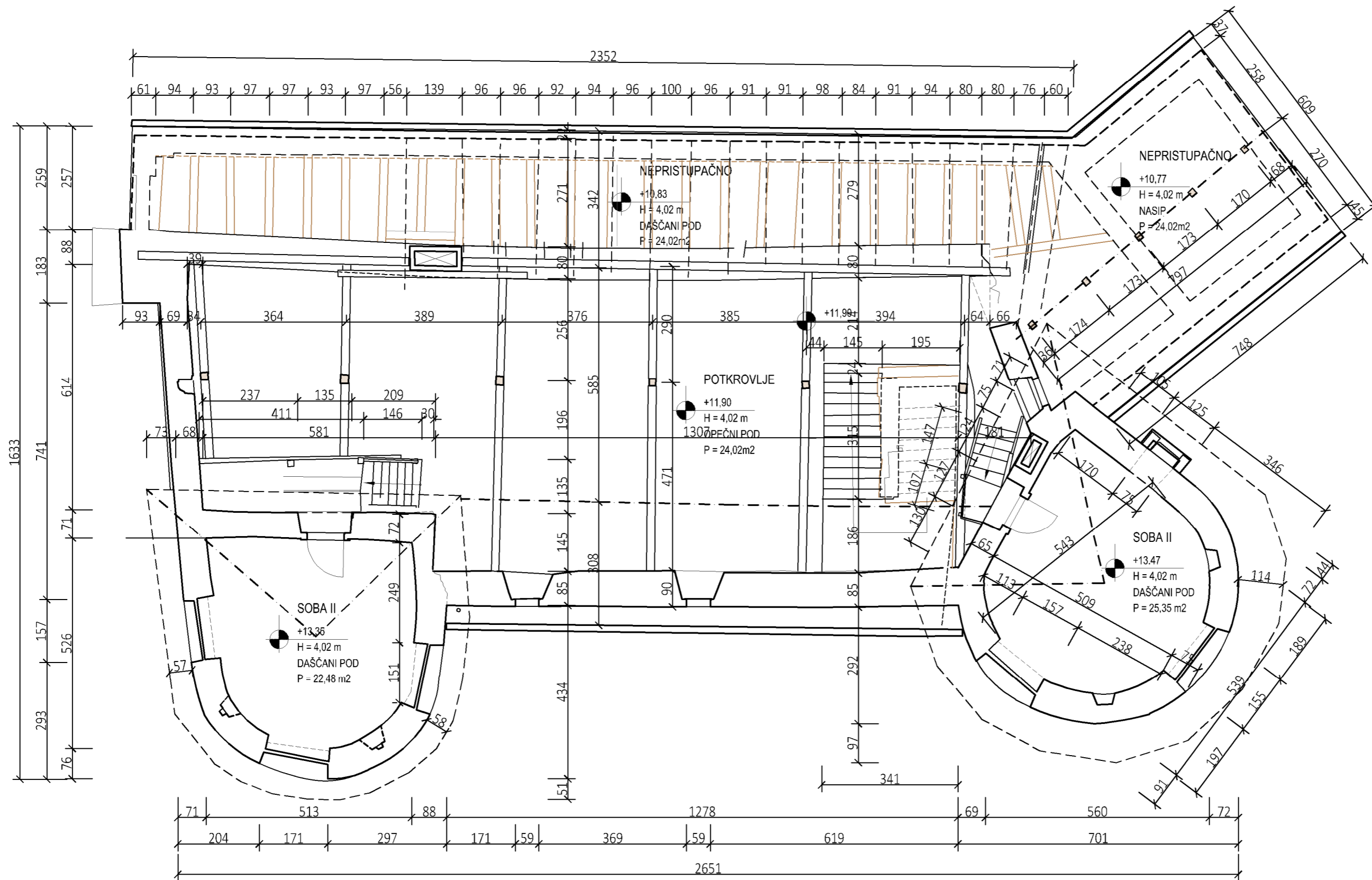

SITUACIJA

±0.00 relativna kota - odnosi se na kotu poda uz ulaz

TRIFORIUM D.O.O. ZA PROJEKTIRANJE I USLUGE
ALBAHARIJEVA 1, HR. 10000 ZAGREB, OIB: 91559468502

INVESTITOR	ZAVIČAJNI MUZEJ OGULIN, Trg hrvatskih branitelja 2, 47300 OGULIN, OIB 54022784435	
GRADEVINA	STARI GRAD OGULIN - PALAS	
LOKACIJA	Trg hrvatskih branitelja 2, OGULIN	
KAT. ČESTICA	k.č. 2058, k.o. Ogulin	
NAZIV ZAHVATA	NACRTI ZATEČENOG STANJA PALASA STAROG GRADA OGULINA	
FAZA PROJEKTA	ARHITEKTONSKA SNIMKA ZATEČENOG STANJA	
STRUKA	ARHITEKTONSKI PROJEKT	MAPA 1/1
SADRŽAJ	TLOCRT POTKROVLJA - DONJI NIVO	
PROJEKTANTI	Mr.sc. BORIS VUČIĆ-ŠNEPERGER, dipl.ing.arh.	
SURADNIK	JAKOB VUČIĆ-ŠNEPERGER	
DIREKTOR	Mr.sc. BORIS VUČIĆ-ŠNEPERGER, dipl.ing.arh.	
DATUM	LISTOPAD 2024.	
MJERILO	LIST BROJ	BR. UGOVORA
1:100	4.	10-JN-2024

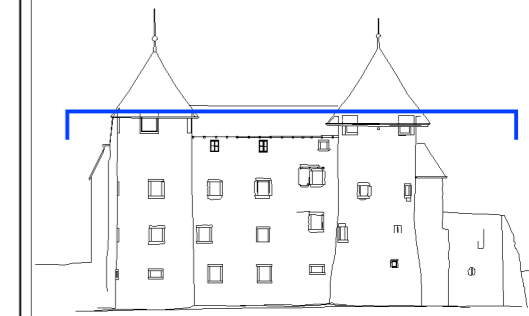
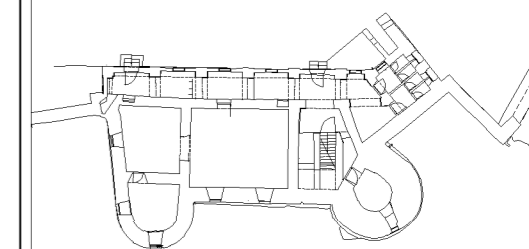
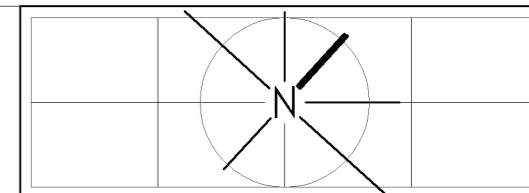
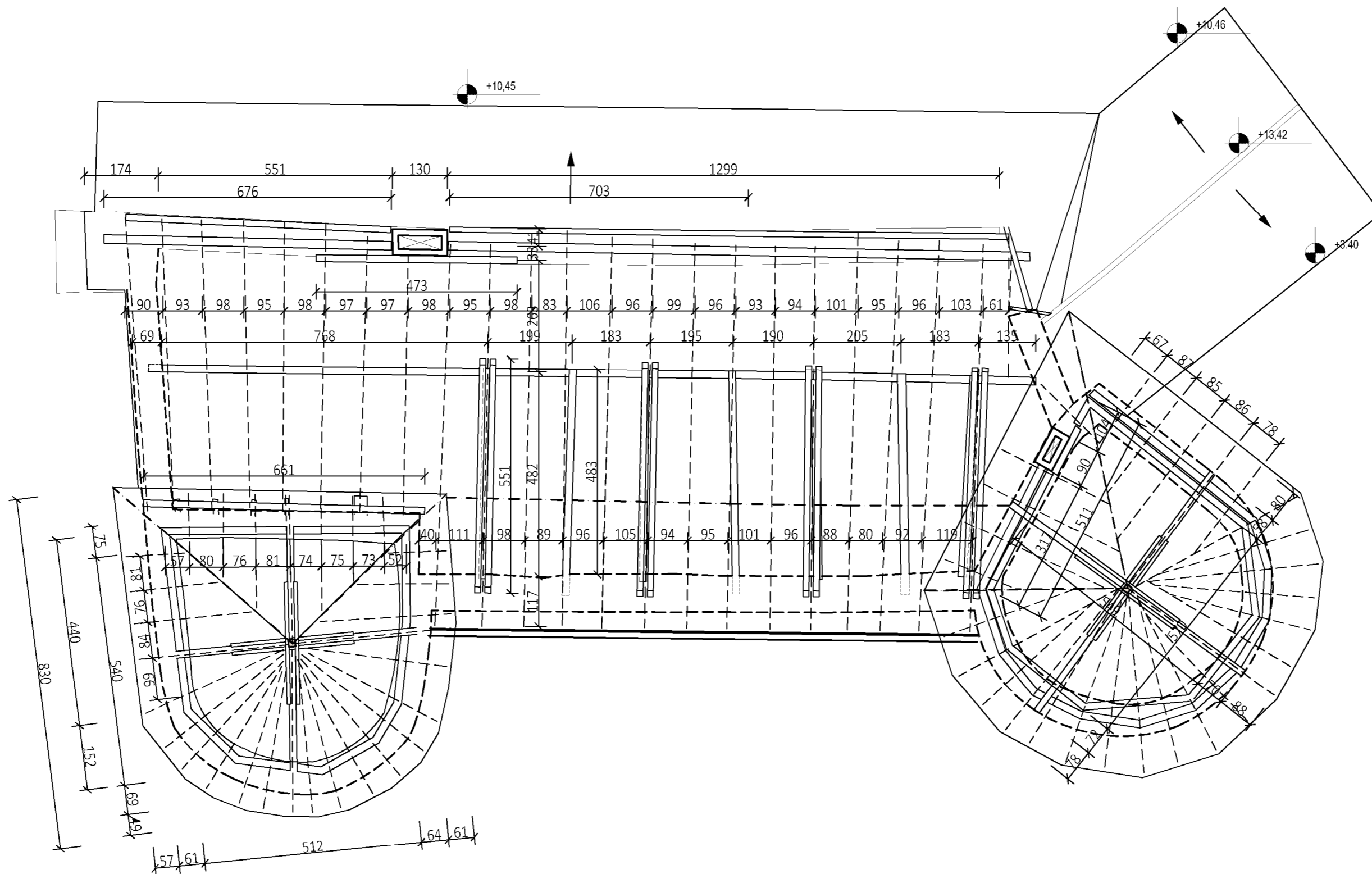

SITUACIJA

±0.00 relativna kota - odnosi se na kotu poda uz ulaz

TRIFORIUM D.O.O. ZA PROJEKTIRANJE I USLUGE
ALBAHARIJEVA 1, HR. 10000 ZAGREB, OIB: 91559468502

INVESTITOR	ZAVIČAJNI MUZEJ OGULIN, Trg hrvatskih branitelja 2, 47300 OGULIN, OIB 54022784435	
GRADEVINA	STARI GRAD OGULIN - PALAS	
LOKACIJA	Trg hrvatskih branitelja 2, OGULIN	
KAT. ČESTICA	k.č. 2058, k.o. Ogulin	
NAZIV ZAHVATA	NACRTI ZATEČENOG STANJA PALASA STAROG GRADA OGULINA	
FAZA PROJEKTA	ARHITEKTONSKA SNIMKA ZATEČENOG STANJA	
STRUKA	ARHITEKTONSKI PROJEKT	MAPA 1/1
SADRŽAJ	TLOCRT POTKROVLJA - GORNJI NIVO	
PROJEKTANI	Mr.sc. BORIS VUČIĆ-ŠNEPERGER, dipl.ing.arh.	
SURADNIK	JAKOB VUČIĆ-ŠNEPERGER	
DIREKTOR	Mr.sc. BORIS VUČIĆ-ŠNEPERGER, dipl.ing.arh.	
DATUM	LISTOPAD 2024.	
MJERILO	LIST BROJ	BR. UGOVORA
1:100	5.	10-JN-2024

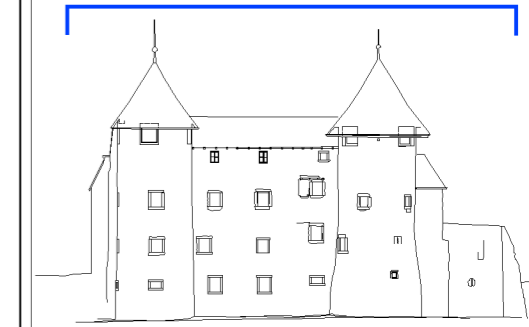
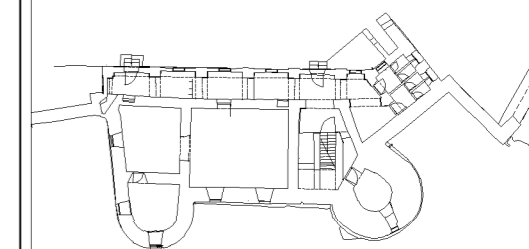
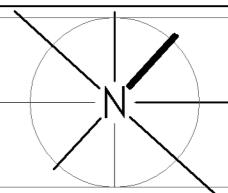
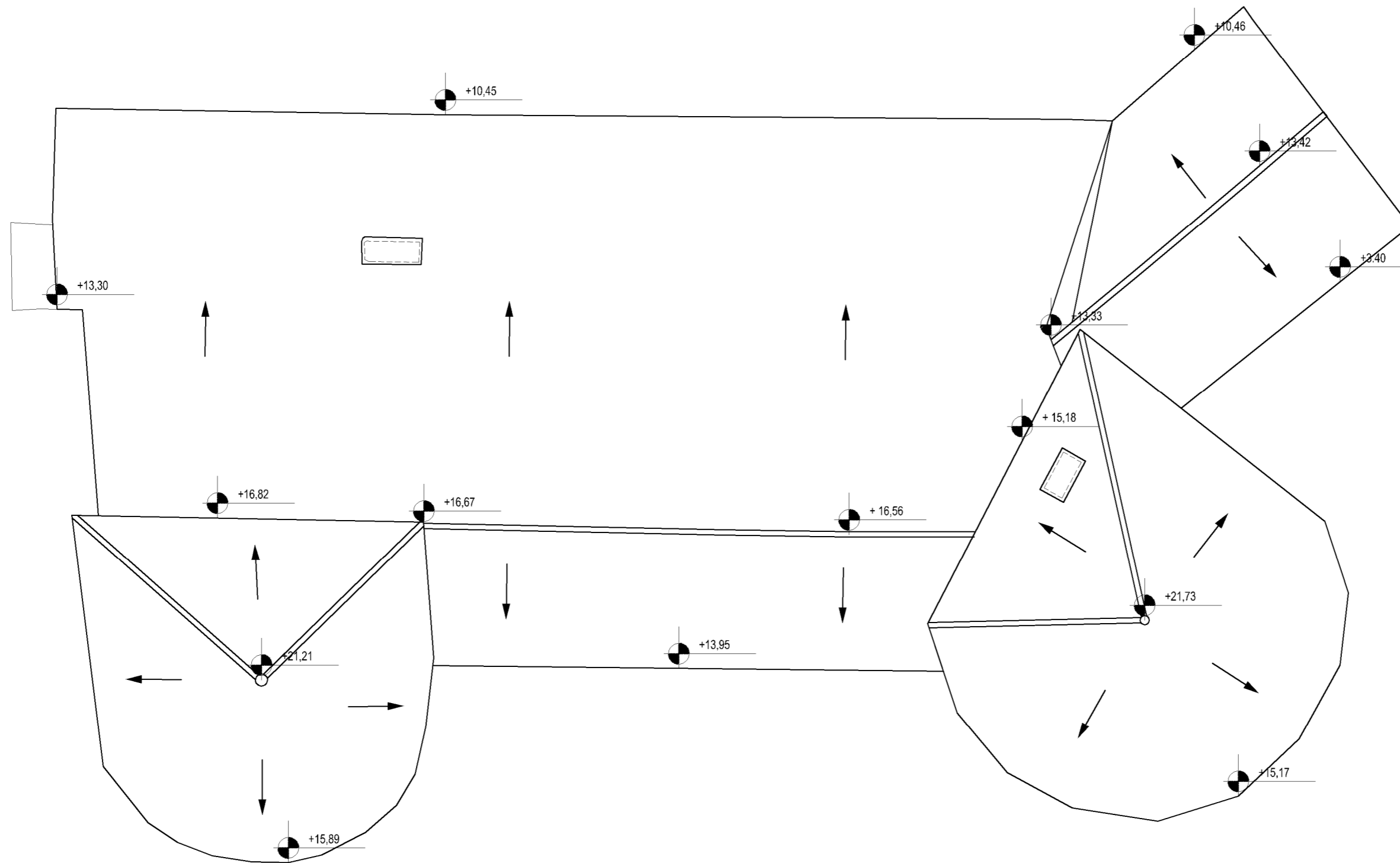

SITUACIJA

±0.00 relativna kota - odnosi se na kotu poda uz ulaz



TRIFORIUM D.O.O. ZA PROJEKTIRANJE I USLUGE
ALBAHARIJEVA 1, HR 10000 ZAGREB, OIB: 91559468502

INVESTITOR	ZAVIČAJNI MUZEJ OGULIN, Trg hrvatskih branitelja 2, 47300 OGULIN, OIB 54022784435	
GRADEVINA	STARI GRAD OGULIN - PALAS	
LOKACIJA	Trg hrvatskih branitelja 2, OGULIN	
KAT. ČESTICA	k.č. 2058 , k.o. Ogulin	
NAZIV ZAHVATA	NACRTI ZATEČENOG STANJA PALASA STAROG GRADA OGULINA	
FAZA PROJEKTA	ARHITEKTONSKA SNIMKA ZATEČENOG STANJA	
STRUKA	ARHITEKTONSKI PROJEKT	MAPA 1/1
SADRŽAJ	TLOCRT KROVNIH PLOHA	
PROJEKTANTI	Mr.sc. BORIS VUČIĆ-ŠNEPERGER, dipl.ing.arh.	
SURADNIK	JAKOB VUČIĆ-ŠNEPERGER	
DIREKTOR	Mr.sc. BORIS VUČIĆ-ŠNEPERGER, dipl.ing.arh.	
DATUM	LISTOPAD 2024.	
MJERILO	LIST BROJ	BR. UGOVORA
1:100	6.	10-JN-2024

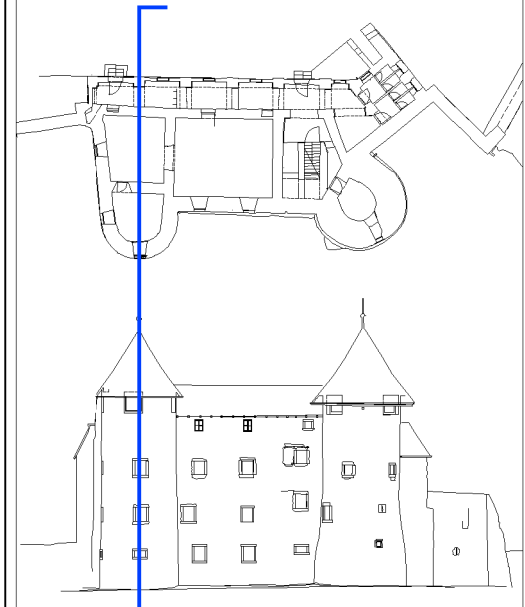
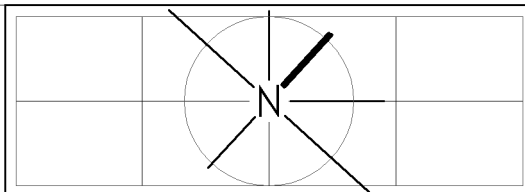
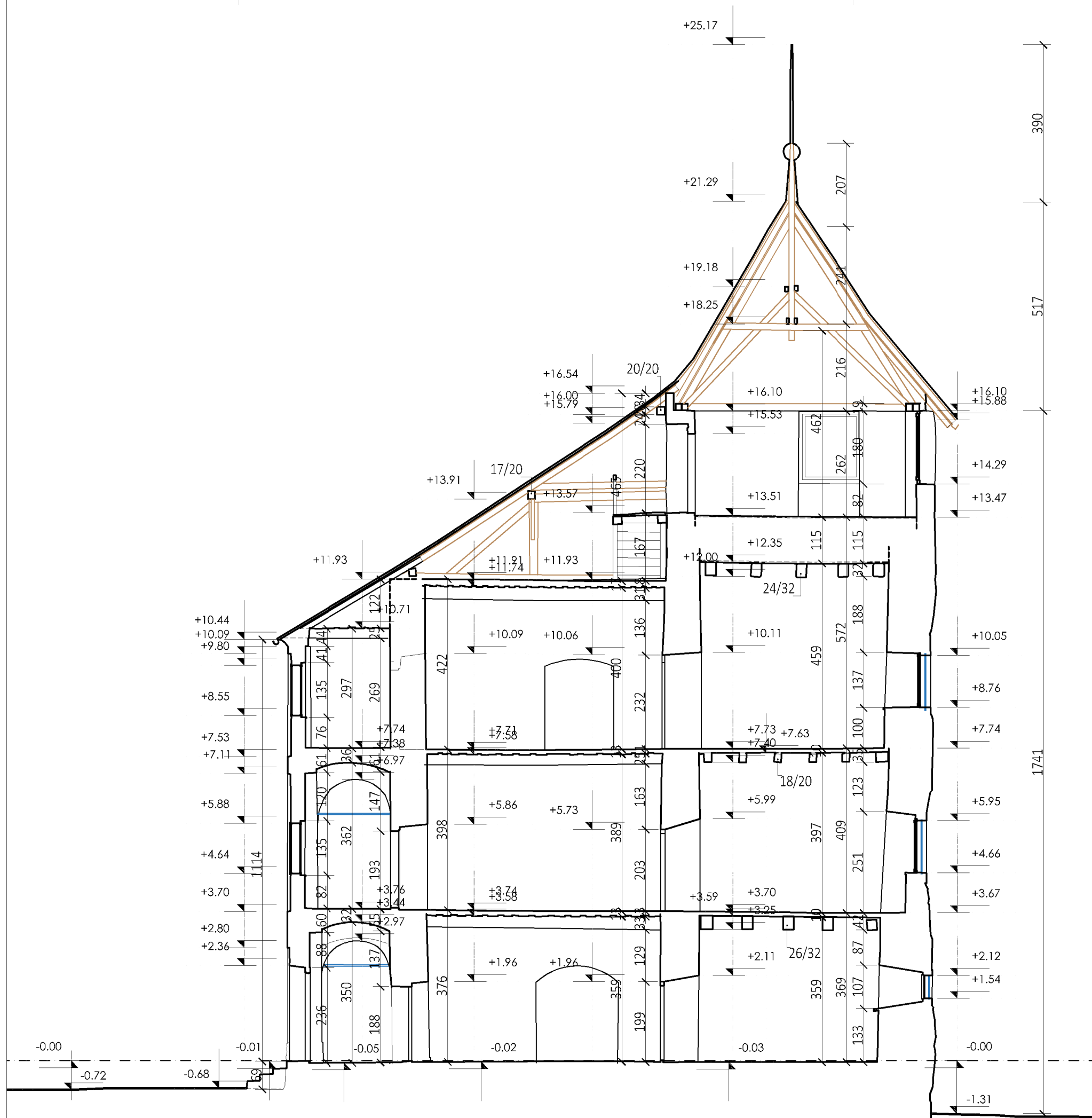

SITUACIJA

±0.00 relativna kota - odnosi se na kotu poda uz ulaz

TRIFORIUM D.O.O. ZA PROJEKTIRANJE I USLUGE
 ALBAHARIJEVA 1, HR-10000 ZAGREB, OIB: 91559468502

INVESTITOR	ZAVIČAJNI MUZEJ OGULIN, Trg hrvatskih branitelja 2, 47300 OGULIN, OIB 54022784435	
GRAĐEVINA	STARI GRAD OGULIN - PALAS	
LOKACIJA	Trg hrvatskih branitelja 2, OGULIN	
KAT. ČESTICA	k.č. 2058, k.o. Ogulin	
NAZIV ZAHVATA	NACRTI ZATEČENOG STANJA PALASA STAROG GRADA OGULINA	
FAZA PROJEKTA	ARHITEKONSKA SNIMKA ZATEČENOG STANJA	
STRUKA	ARHITEKONSKI PROJEKT	MAPA 1/1
SADRŽAJ	POPREČNI PRESJEK KROZ JUŽNU KULU	
PROJEKTANTI	Mr.sc. BORIS VUČIĆ-ŠNEPERGER, dipl.ing.arh.	
SURADNIK	JAKOB VUČIĆ-ŠNEPERGER	
	 mr.sc. BORIS VUČIĆ-ŠNEPERGER dipl.ing.arh. OVLAŠTENI ARHITEKT A 3137	
DIREKTOR	Mr.sc. BORIS VUČIĆ-ŠNEPERGER, dipl.ing.arh.	
DATUM	LISTOPAD 2024.	
MJERILO	LIST BROJ	BR. UGOVORA
1:100	7.	10-JN-2024

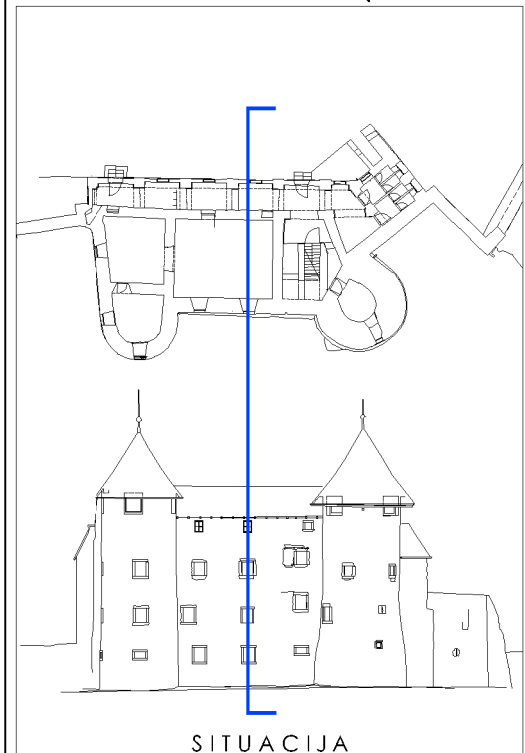
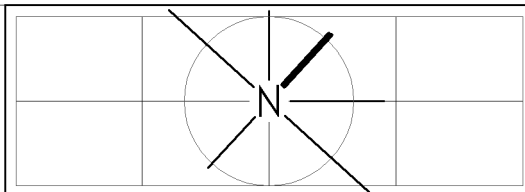
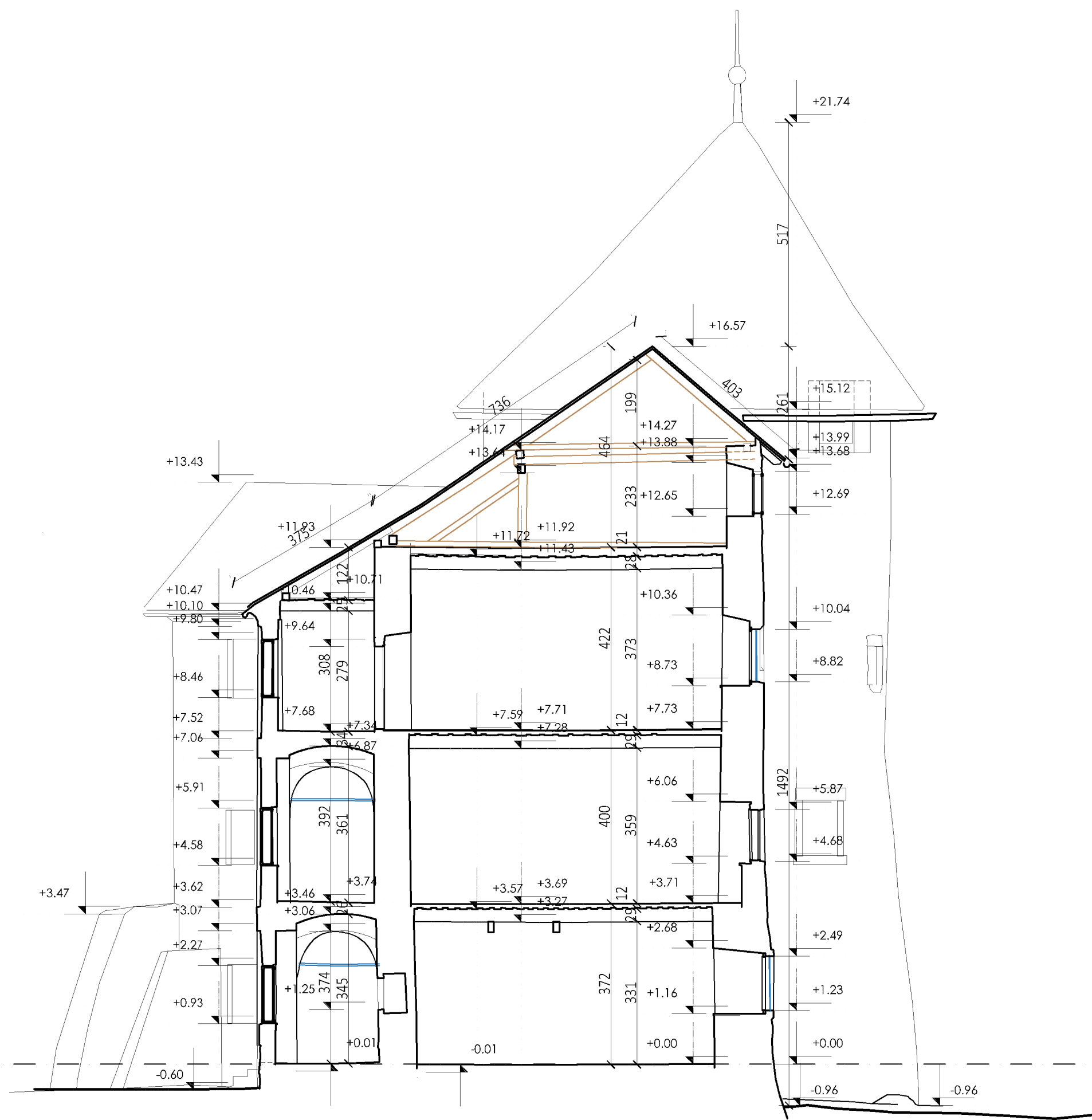

SITUACIJA

±0.00 relativna kota - odnosi se na kotu poda uz ulaz

TRIFORIUM D.O.O. ZA PROJEKTIRANJE I USLUGE
ALBAHARIJEVA 1, HR-10000 ZAGREB, OIB: 91559468502

INVESTITOR	ZAVIČAJNI MUZEJ OGULIN, Trg hrvatskih branitelja 2, 47300 OGULIN, OIB 54022784435	
GRAĐEVINA	STARI GRAD OGULIN - PALAS	
LOKACIJA	Trg hrvatskih branitelja 2, OGULIN	
KAT. ČESTICA	k.č. 2058, k.o. Ogulin	
NAZIV ZAHVATA	NACRTI ZATEČENOG STANJA PALASA STAROG GRADA OGULINA	
FAZA PROJEKTA	AHITEKTONSKA SNIMKA ZATEČENOG STANJA	
STRUKA	ARHITEKTONSKI PROJEKT MAPA 1/1	
SADRŽAJ	POPREČNI PRESJEK KROZ SOBE	
PROJEKTANTI	Mr.sc. BORIS VUČIĆ-ŠNEPERGER, dipl.ing.arh.	
SURADNIK	JAKOB VUČIĆ-ŠNEPERGER	
DIREKTOR	Mr.sc. BORIS VUČIĆ-ŠNEPERGER, dipl.ing.arh.	
DATUM	LISTOPAD 2024.	
MJERILO	LIST BROJ	BR. UGOVORA
1:100	8.	10-JN-2024

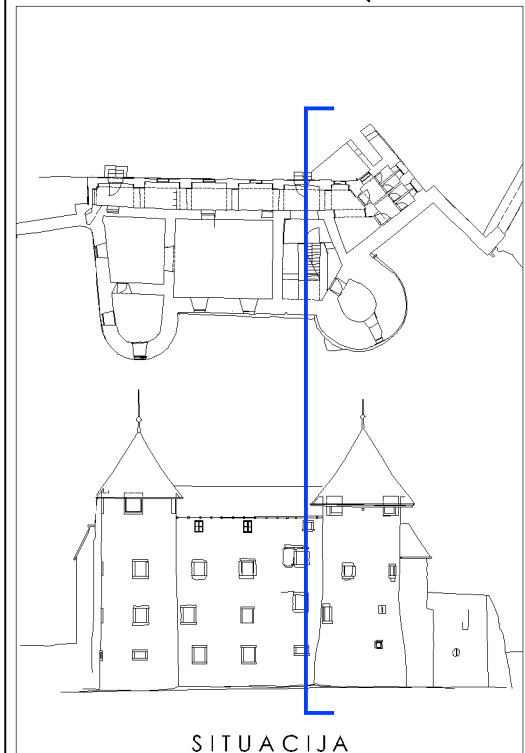
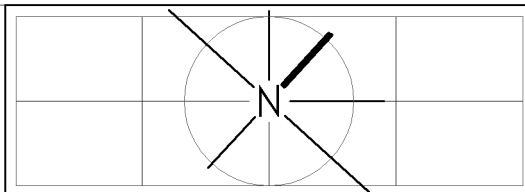
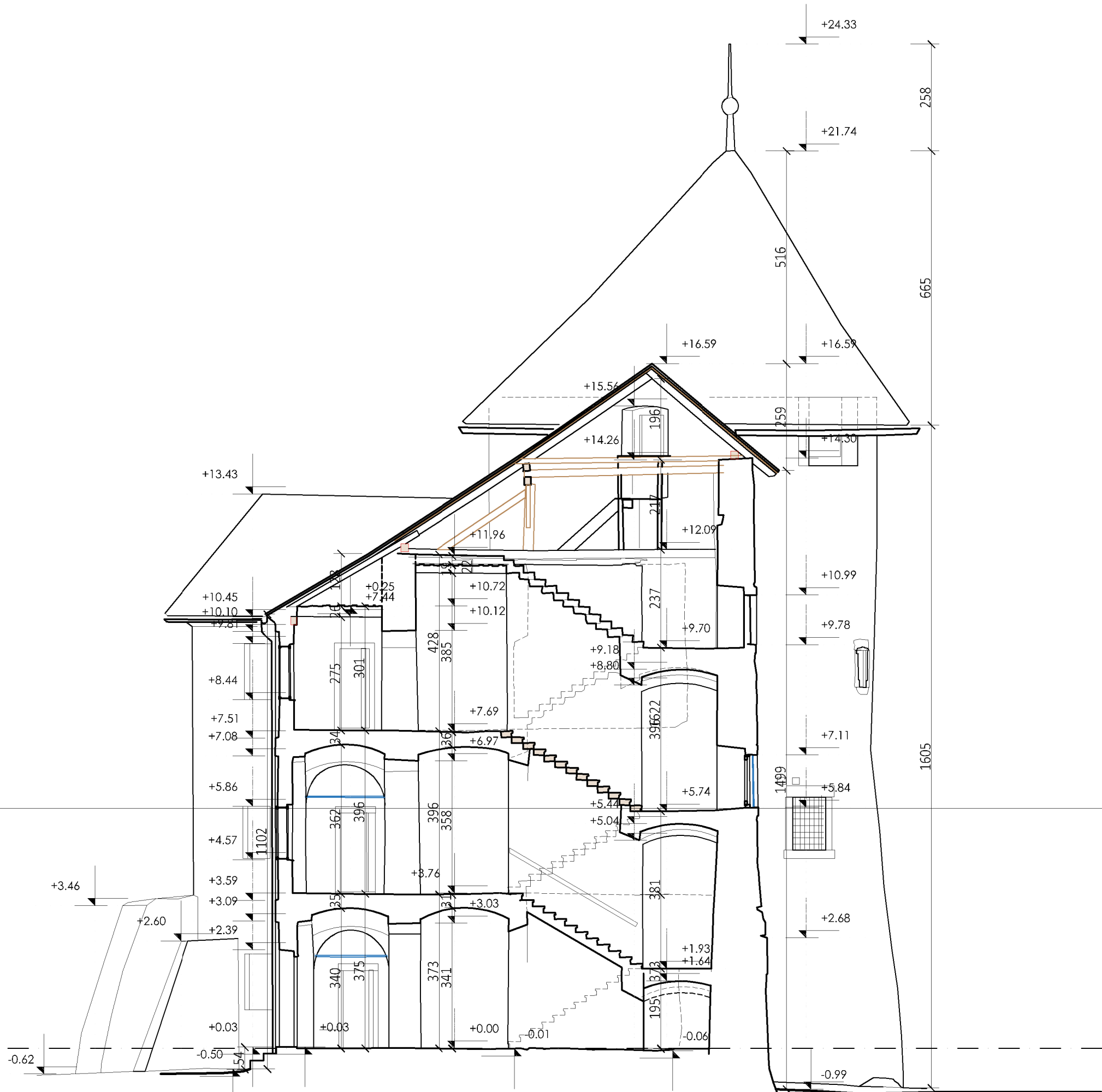

SITUACIJA

±0.00 relativna kota - odnosi se na kotu poda uz ulaz

TRIFORIUM D.O.O. ZA PROJEKTIRANJE I USLUGE
ALBAHARIJEVA 1, HR-10000 ZAGREB, OIB: 91559468502

INVESTITOR	ZAVIČAJNI MUZEJ OGULIN, Trg hrvatskih branitelja 2, 47300 OGULIN, OIB 54022784435	
GRADEVINA	STARI GRAD OGULIN - PALAS	
LOKACIJA	Trg hrvatskih branitelja 2, OGULIN	
KAT. ČESTICA	k.č. 2058, k.o. Ogulin	
NAZIV ZAHVATA	NACRTI ZATEČENOG STANJA PALASA STAROG GRADA OGULINA	
FAZA PROJEKTA	ARHITEKONSKA SNIMKA ZATEČENOG STANJA	
STRUKA	ARHITEKONSKI PROJEKT	MAPA 1/1
SADRŽAJ	POPREČNI PRESJEK KROZ STUBIŠTE	
PROJEKTANTI	Mr.sc. BORIS VUČIĆ-ŠNEPERGER, dipl.ing.arh.	
SURADNIK	JAKOB VUČIĆ-ŠNEPERGER	
DIREKTOR	Mr.sc. BORIS VUČIĆ-ŠNEPERGER, dipl.ing.arh.	
DATUM	LISTOPAD 2024.	
MJERILO	LIST BROJ	BR. UGOVORA
1:100	9.	10-JN-2024

Mr.sc. BORIS VUČIĆ-ŠNEPERGER
dipl.ing.arh.
OVLAŠTENI ARHITEKT
A 3137

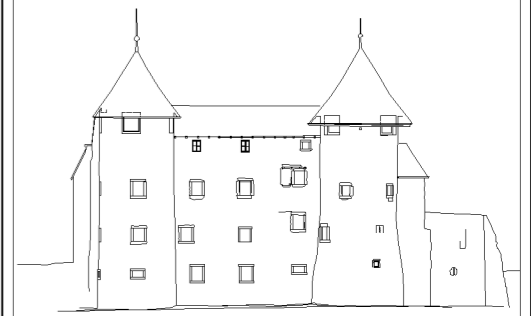
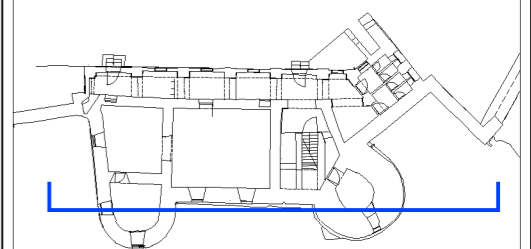
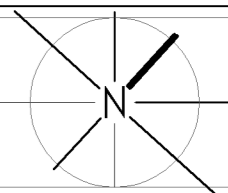

SITUACIJA

±0.00 relativna kota - odnosi se na kotu poda uz ulaz

TRIFORIUM D.O.O. ZA PROJEKTIRANJE I USLUGE
ALBAHARIJEVA 1, HR. 10000 ZAGREB, OIB: 91559468502

INVESTITOR	ZAVIČAJNI MUZEJ OGULIN, Trg hrvatskih branitelja 2, 47300 OGULIN, OIB 54022784435
GRADEVINA	STARI GRAD OGULIN - PALAS
LOKACIJA	Trg hrvatskih branitelja 2, OGULIN
KAT. ČESTICA	k.č. 2058, k.o. Ogulin
NAZIV ZAHVATA	NACRTI ZATEČENOG STANJA PALASA STAROG GRADA OGULINA
FAZA PROJEKTA	ARHITEKTONSKA SNIMKA ZATEČENOG STANJA
STRUKA	ARHITEKTONSKI PROJEKT MAPA 1/1
SADRŽAJ	UZDUŽNI PRESJEK KROZ KULE
PROJEKTANTI	Mr.sc. BORIS VUČIĆ-ŠNEPERGER, dipl.ing.arh.
SURADNIK	JAKOB VUČIĆ-ŠNEPERGER
DIREKTOR	Mr.sc. BORIS VUČIĆ-ŠNEPERGER, dipl.ing.arh.
DATUM	LISTOPAD 2024.
MJERILO	LIST BROJ BR. UGOVORA
1:100	10. 10-JN-2024



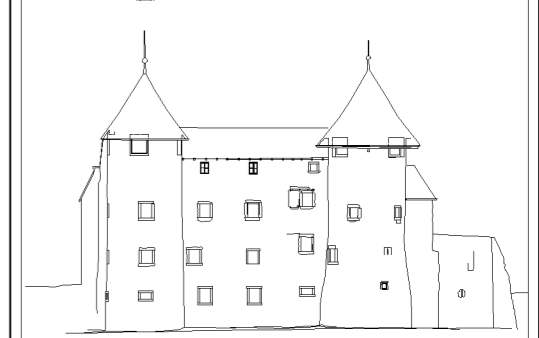
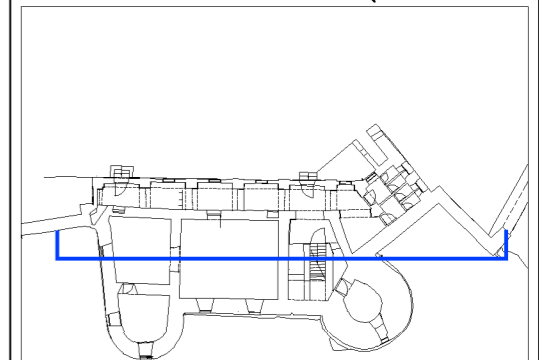
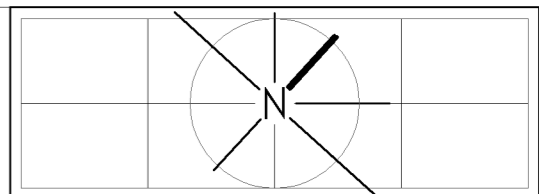
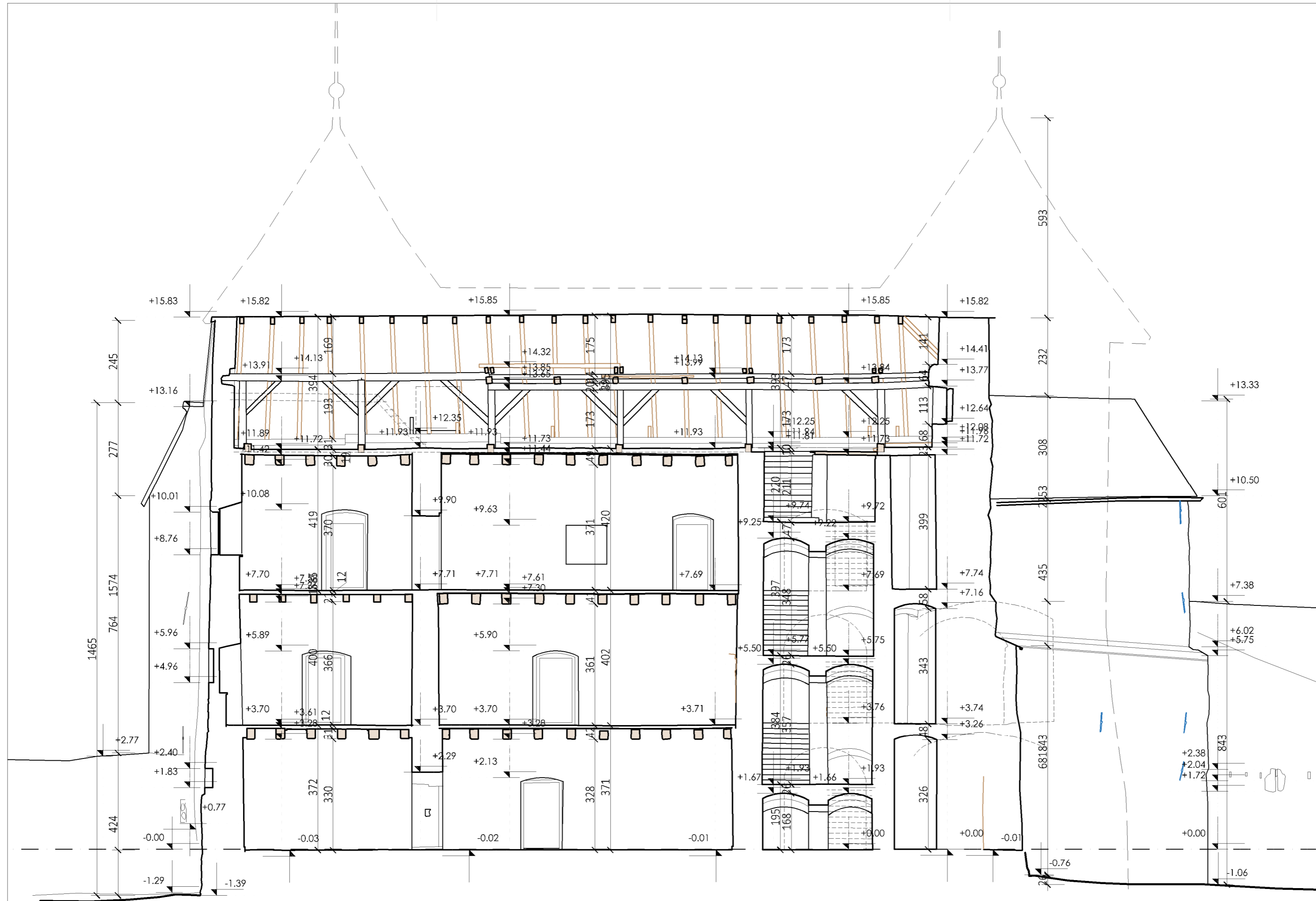

SITUACIJA

±0.00 relativna kota - odnosi se na kotu pada uz ulaz

TRIFORIUM D.O.O. ZA PROJEKTIRANJE I USLUGE
ALBAHARIJEVA 1, HR. 10000 ZAGREB, OIB: 91559468502

INVESTITOR	ZAVIČAJNI MUZEJ OGULIN, Trg hrvatskih branitelja 2, 47300 OGULIN, OIB 54022/84435
GRADEVINA	STARI GRAD OGULIN - PALAS
LOKACIJA	Trg hrvatskih branitelja 2, OGULIN
KAT. ČESTICA	k.č. 2058, k.o. Ogulin
NAZIV ZAHVATA	NACRTI ZATEČENOG STANJA PALASA STAROG GRADA OGULINA
FAZA PROJEKTA	AHITEKTONSKA SNIMKA ZATEČENOG STANJA
STRUKA	ARHITEKTONSKI PROJEKT MAPA 1/1
SADRŽAJ	UZDUŽNI PRESJEK KROZ SOBE
PROJEKTANTI	Mr.sc. BORIS VUČIĆ-ŠNEPERGER, dipl.ing.arh.
SURADNIK	JAKOB VUČIĆ-ŠNEPERGER
DIREKTOR	Mr.sc. BORIS VUČIĆ-ŠNEPERGER, dipl.ing.arh.
DATUM	LISTOPAD 2024.
MJERILO	LIST BROJ BR. UGOVORA
1:100	11. 10-JN-2024

Mr.sc. BORIS VUČIĆ-ŠNEPERGER
dipl.ing.arh.
OVLAŠTENI ARHITEKT
A 3137

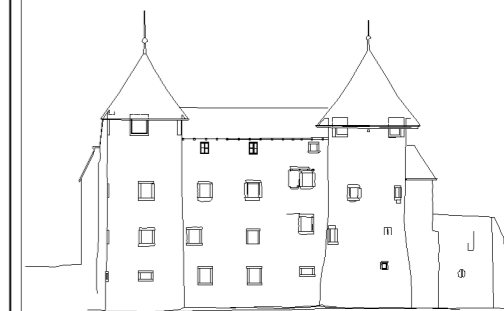
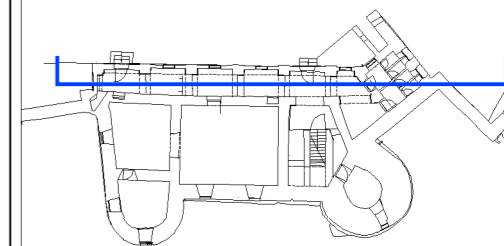
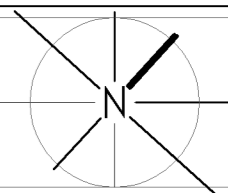

SITUACIJA

±0.00 relativna kota - odnosi se na kotu poda ulaz



TRIFORIUM D.O.O. ZA PROJEKTIRANJE I USLUGE
ALBAHARIJEVA 1, HR. 10000 ZAGREB. OIB: 91559468502

INVESTITOR	ZAVIČAJNI MUZEJ OGULIN, Trg hrvatskih branitelja 2, 47300 OGULIN, OIB 54022784435
GRADEVINA	STARI GRAD OGULIN - PALAS
LOKACIJA	Trg hrvatskih branitelja 2, OGULIN
KAT. ČESTICA	k.č. 2058, k.o. Ogulin
NAZIV ZAHVATA	NACRTI ZATEČENOG STANJA PALASA STAROG GRADA OGULINA
FAZA PROJEKTA	ARHITEKTONSKA SNIMKA ZATEČENOG STANJA
STRUKA	ARHITEKTONSKI PROJEKT MAPA 1/1
SADRŽAJ	UZDUŽNI PRESJEK KROZ HODNIK S POGLEDOM PREMA ZAPADU
PROJEKTANTI	Mr.sc. BORIS VUČIĆ-ŠNEPERGER, dipl.ing.arh.  mr.sc. BORIS VUČIĆ-ŠNEPERGER dipl.ing.arh. OVLAŠTENI ARHITEKT A 3137

SURADNIK	JAKOB VUČIĆ-ŠNEPERGER	
DIREKTOR	Mr.sc. BORIS VUČIĆ-ŠNEPERGER, dipl.ing.arh.	
DATUM	LISTOPAD 2024.	
MJERILO	LIST BROJ	BR. UGOVORA
1:100	12.	10-JN-2024

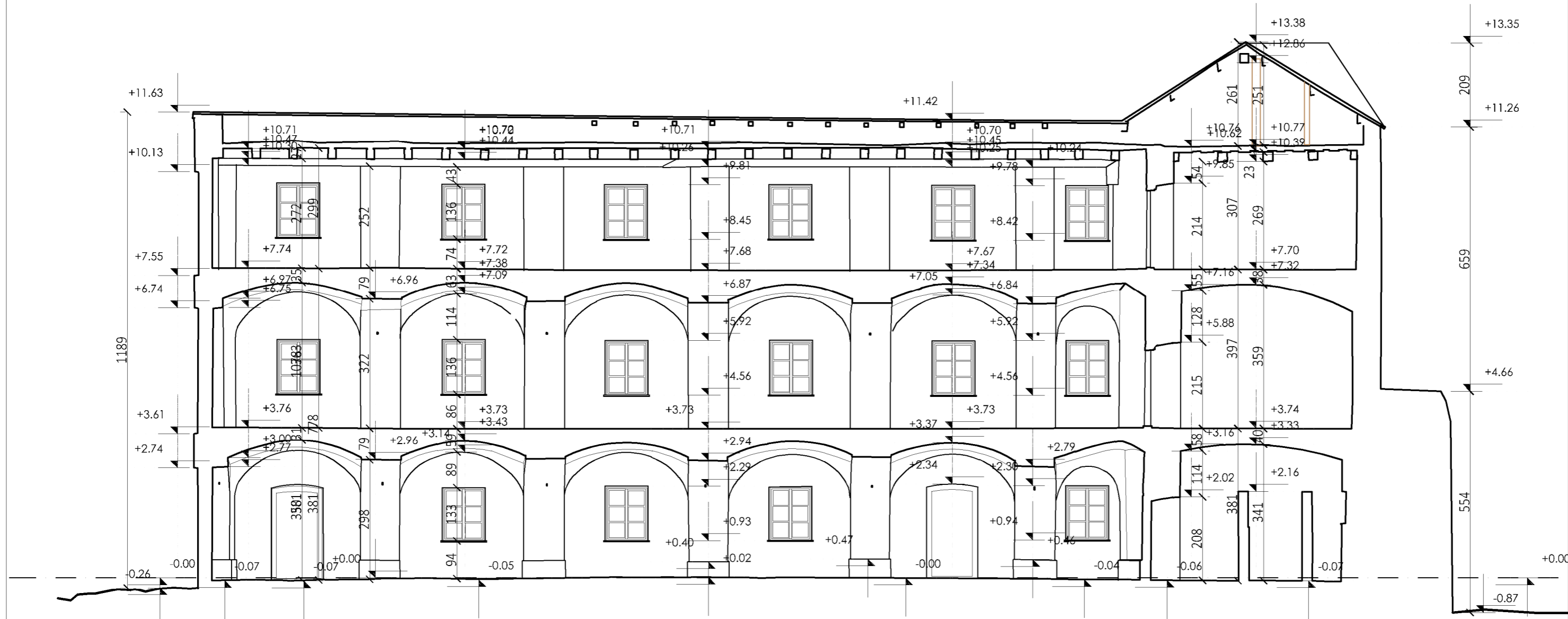

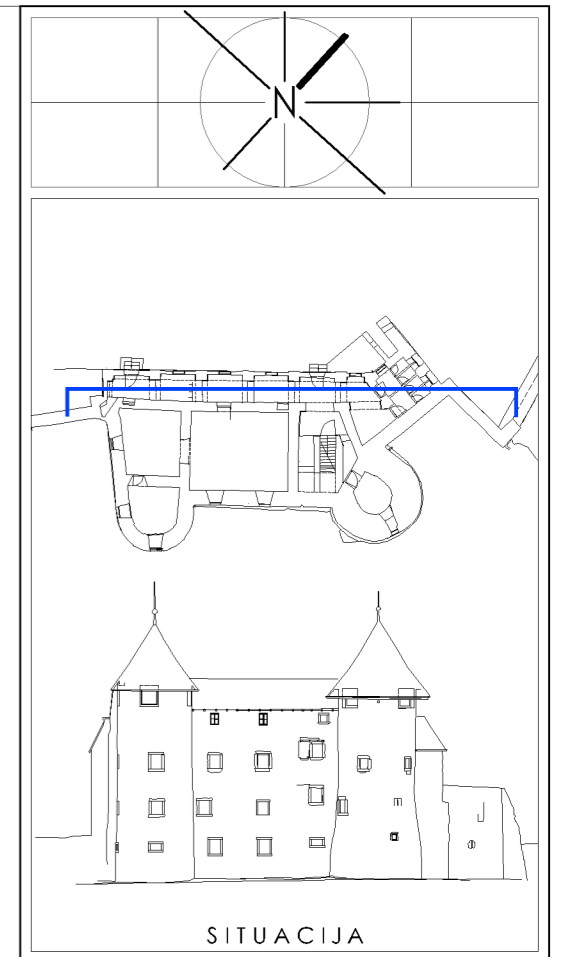
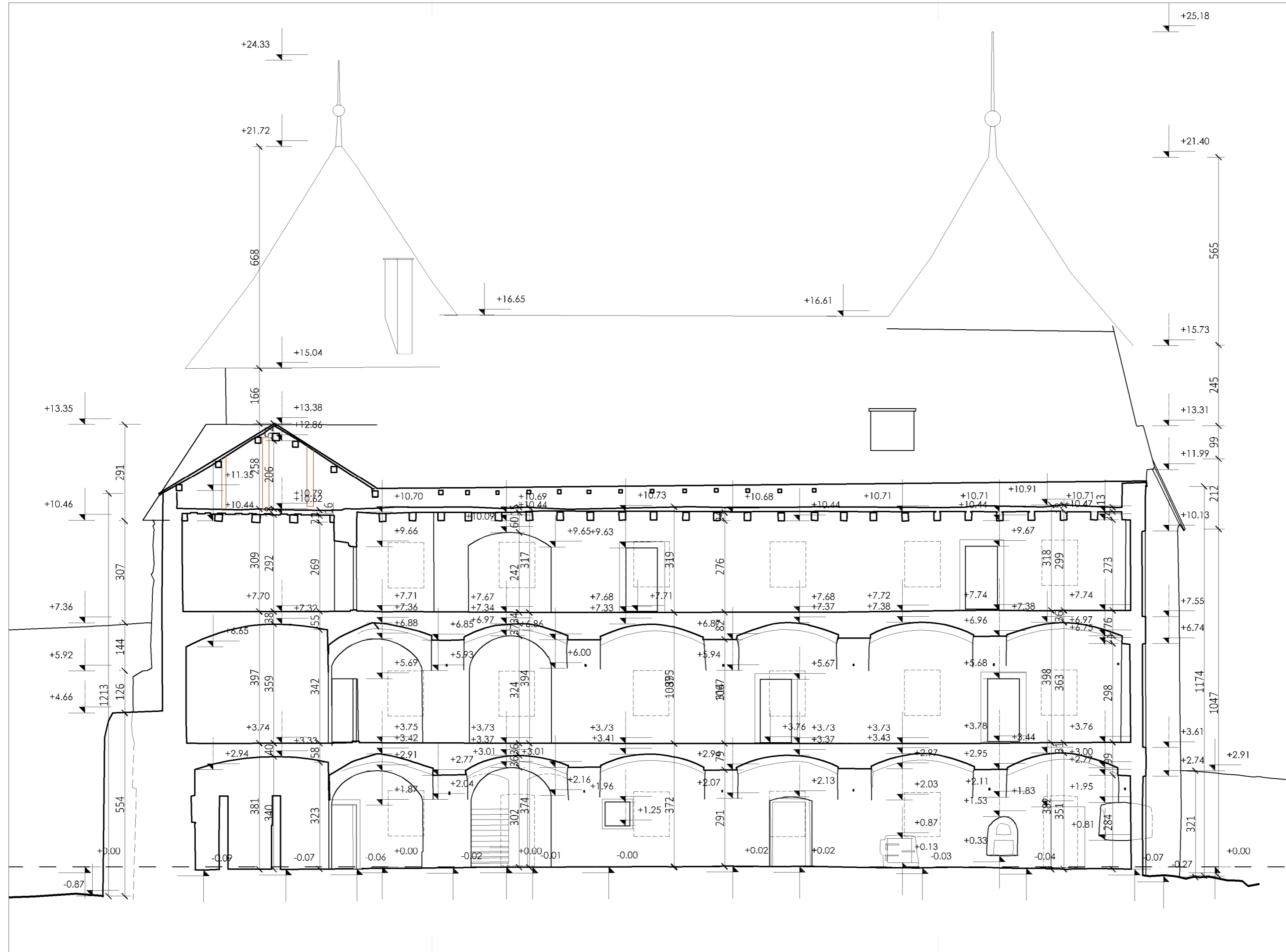

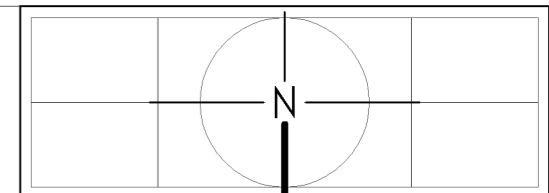

±0.00 relativna kota - odnosi se na kotu poda ulaz

 TRIFORIUM D.O.O. ZA PROJEKTIRANJE I USLUGE ALBAHARIJEVA 1, HR. 10000 ZAGREB. OIB: 91559485602	
INVESTITOR	ZAVIČAJNI MUZEJ OGULIN, Trg hrvatskih branitelja 2, 47300 OGULIN, OIB 54022784435
GRADEVINA	STARI GRAD OGULIN - PALAS
LOKACIJA	Trg hrvatskih branitelja 2, OGULIN
KAT. ČESTICA	k.č. 2058, k.o. Ogulin
NAZIV ZAHVATA	NACRTI ZATEČENOG STANJA PALASA STAROG GRADA OGULINA
FAZA PROJEKTA	ARHITEKONSKA SNIMKA ZATEČENOG STANJA
STRUKA	ARHITEKONSKI PROJEKT MAPA 1/1
SADRŽAJ	UZDUŽNI PRESJEK KROZ HODNIK S POGLEDOM PREMA ISTOKU
PROJEKTANTI	Mr.sc. BORIS VUČIĆ-ŠNEPERGER, dipl.ing.arh.
SURADNIK	JAKOB VUČIĆ-ŠNEPERGER
DIREKTOR	Mr.sc. BORIS VUČIĆ-ŠNEPERGER, dipl.ing.arh.
DATUM	LISTOPAD 2024.
MJERILO	LIST BROJ BR. UGOVORA
1:100	13. 10-JN-2024



SITUACIJA

±0.00 relativna kota - odnosi se na kotu poda uz ulaz

		
<small>TRIFORIUM D.O.O. ZA PROJEKTIRANJE I USLUGE ALBAHARIJEVA 1, HR. 10000 ZAGREB. OIB: 91559468502</small>		
INVESTITOR	ZAVIČAJNI MUZEJ OGULIN, Trg hrvatskih branitelja 2, 47300 OGULIN, OIB 54022784435	
GRADEVINA	STARI GRAD OGULIN - PALAS	
LOKACIJA	Trg hrvatskih branitelja 2, OGULIN	
KAT. ČESTICA	k.č. 2058, k.o. Ogulin	
NAZIV ZAHVATA	NACRTI ZATEČENOG STANJA PALASA STAROG GRADA OGULINA	
FAZA PROJEKTA	ARHITEKTONSKA SNIMKA ZATEČENOG STANJA	
STRUKA	ARHITEKTONSKI PROJEKT MAPA 1/1	
SADRŽAJ	ISTOČNO PROČELJE	
PROJEKTANI	Mr.sc. BORIS VUČIĆ-ŠNEPERGER, dipl.ing.arh.	
		
SURADNIK	JAKOB VUČIĆ-ŠNEPERGER	
DIREKTOR	Mr.sc. BORIS VUČIĆ-ŠNEPERGER, dipl.ing.arh.	
DATUM	LISTOPAD 2024.	
MJERILO	LIST BROJ	BR. UGOVORA
1:100	14.	10-JN-2024

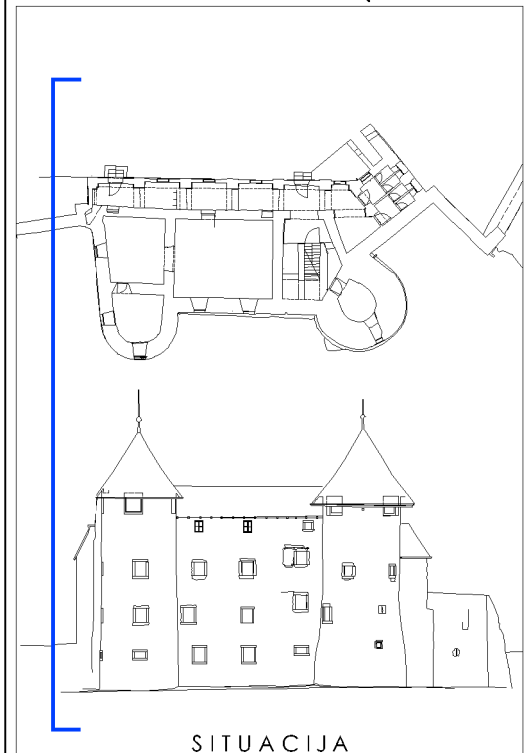
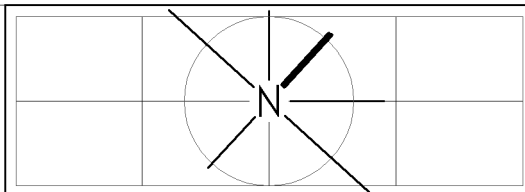
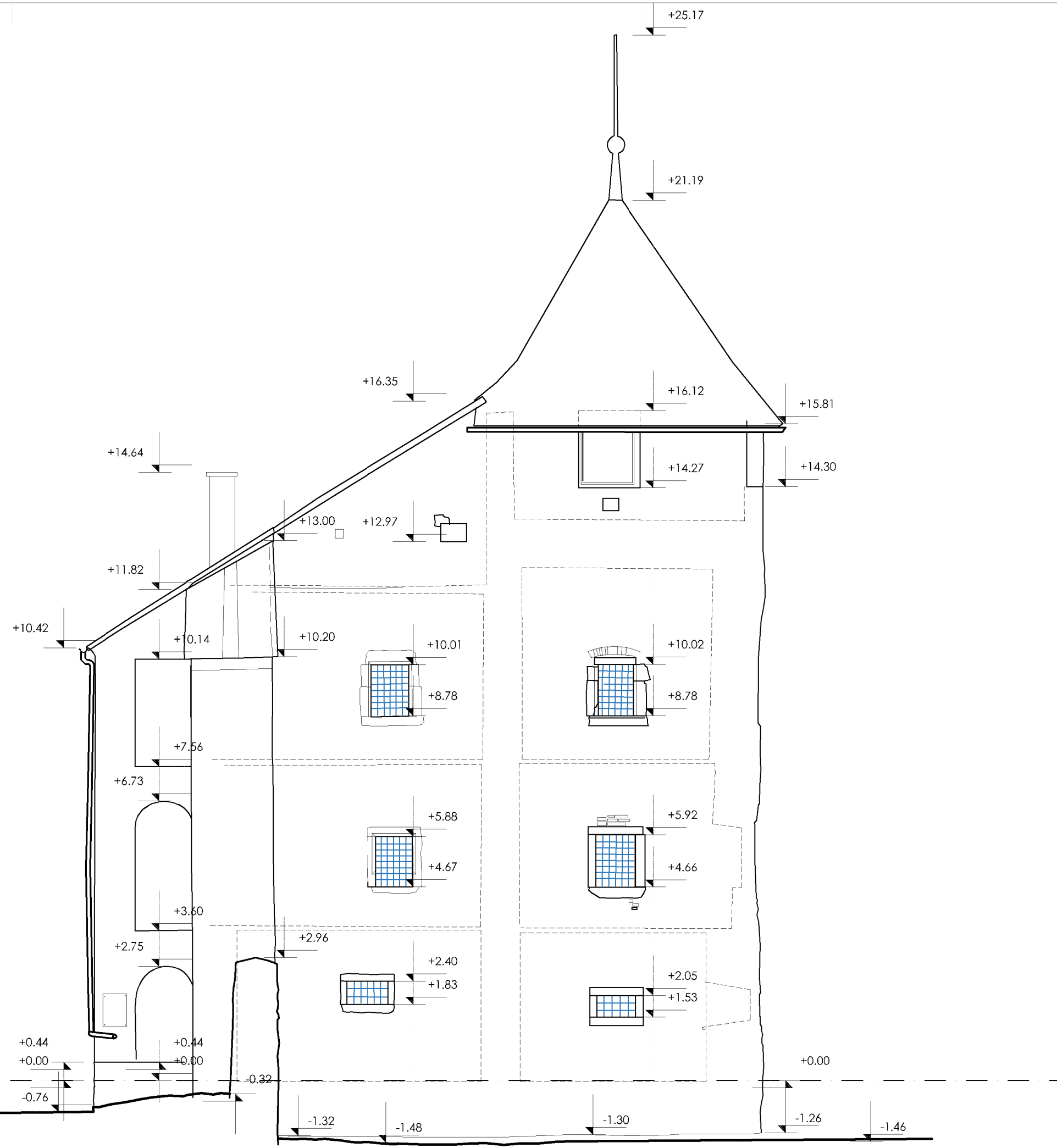

SITUACIJA

±0.00 relativna kota - odnosi se na kotu poda uz ulaz

TRIFORIUM D.O.O. ZA PROJEKTIRANJE I USLUGE
ALBAHARIJEVA 1, HR-10000 ZAGREB, OIB: 91559468502

INVESTITOR	ZAVIČAJNI MUZEJ OGULIN, Trg hrvatskih branitelja 2, 47300 OGULIN, OIB 54022784435	
GRADEVINA	STARI GRAD OGULIN - PALAS	
LOKACIJA	Trg hrvatskih branitelja 2, OGULIN	
KAT. ČESTICA	k.č. 2058, k.o. Ogulin	
NAZIV ZAHVATA	NACRTI ZATEČENOG STANJA PALASA STAROG GRADA OGULINA	
FAZA PROJEKTA	ARHITEKONSKA SNIMKA ZATEČENOG STANJA	
STRUKA	ARHITEKONSKI PROJEKT	MAPA 1/1
SADRŽAJ	JUŽNO PROČELJE	
PROJEKTANTI	Mr.sc. BORIS VUČIĆ-ŠNEPERGER, dipl.ing.arh.	
SURADNIK	JAKOB VUČIĆ-ŠNEPERGER	
DIREKTOR	Mr.sc. BORIS VUČIĆ-ŠNEPERGER, dipl.ing.arh.	
DATUM	LISTOPAD 2024.	
MJERILO	LIST BROJ	BR. UGOVORA
1:100	15.	10-JN-2024

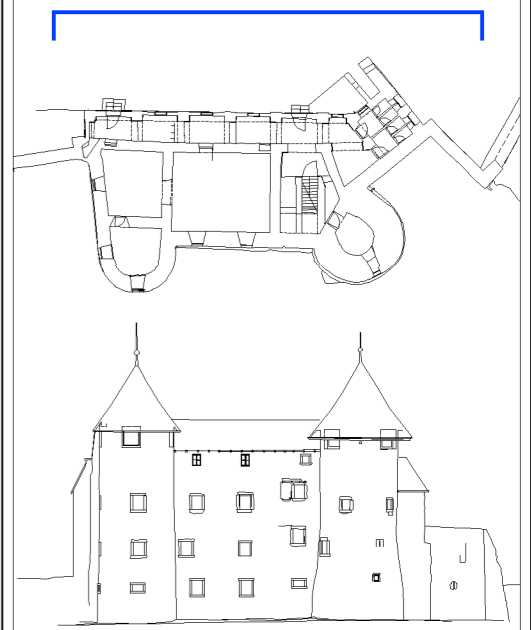
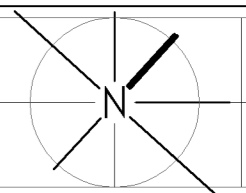

SITUACIJA

±0.00 relativna kota - odnosi se na kotu poda uz ulaz

TRIFORIUM D.O.O. ZA PROJEKTIRANJE I USLUGE
 ALBAHARIJEVA 1, HR. 10000 ZAGREB. OIB: 91559468502

INVESTITOR	ZAVIČAJNI MUZEJ OGULIN, Trg hrvatskih branitelja 2, 47300 OGULIN, OIB 54022784435	
GRADEVINA	STARI GRAD OGULIN - PALAS	
LOKACIJA	Trg hrvatskih branitelja 2, OGULIN	
KAT. ČESTICA	k.č. 2058, k.o. Ogulin	
NAZIV ZAHVATA	NACRTI ZATEČENOG STANJA PALASA STAROG GRADA OGULINA	
FAZA PROJEKTA	ARHITEKONSKA SNIMKA ZATEČENOG STANJA	
STRUKA	ARHITEKONSKI PROJEKT	MAPA 1/1
SADRŽAJ	ZAPADNO (DVORIŠNO) PROČELJE	
PROJEKTANTI	Mr.sc. BORIS VUČIĆ-ŠNEPERGER, dipl.ing.arh.	
SURADNIK	JAKOB VUČIĆ-ŠNEPERGER	
DIREKTOR	Mr.sc. BORIS VUČIĆ-ŠNEPERGER, dipl.ing.arh.	
DATUM	LISTOPAD 2024.	
MJERILO	LIST BROJ	BR. UGOVORA
1:100	16.	10-JN-2024

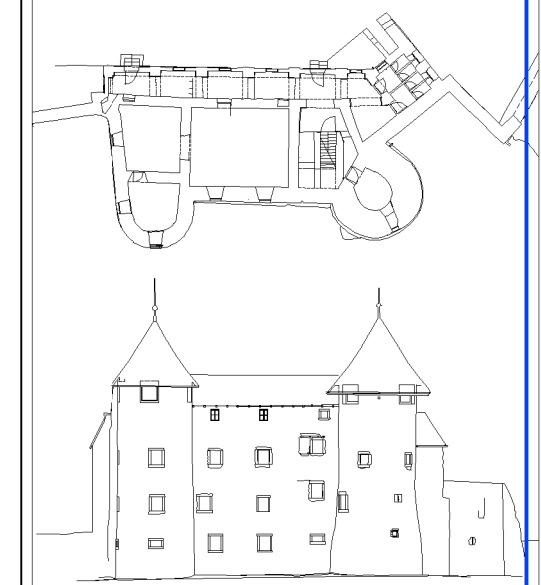
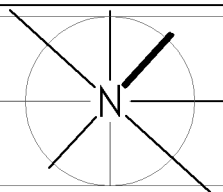
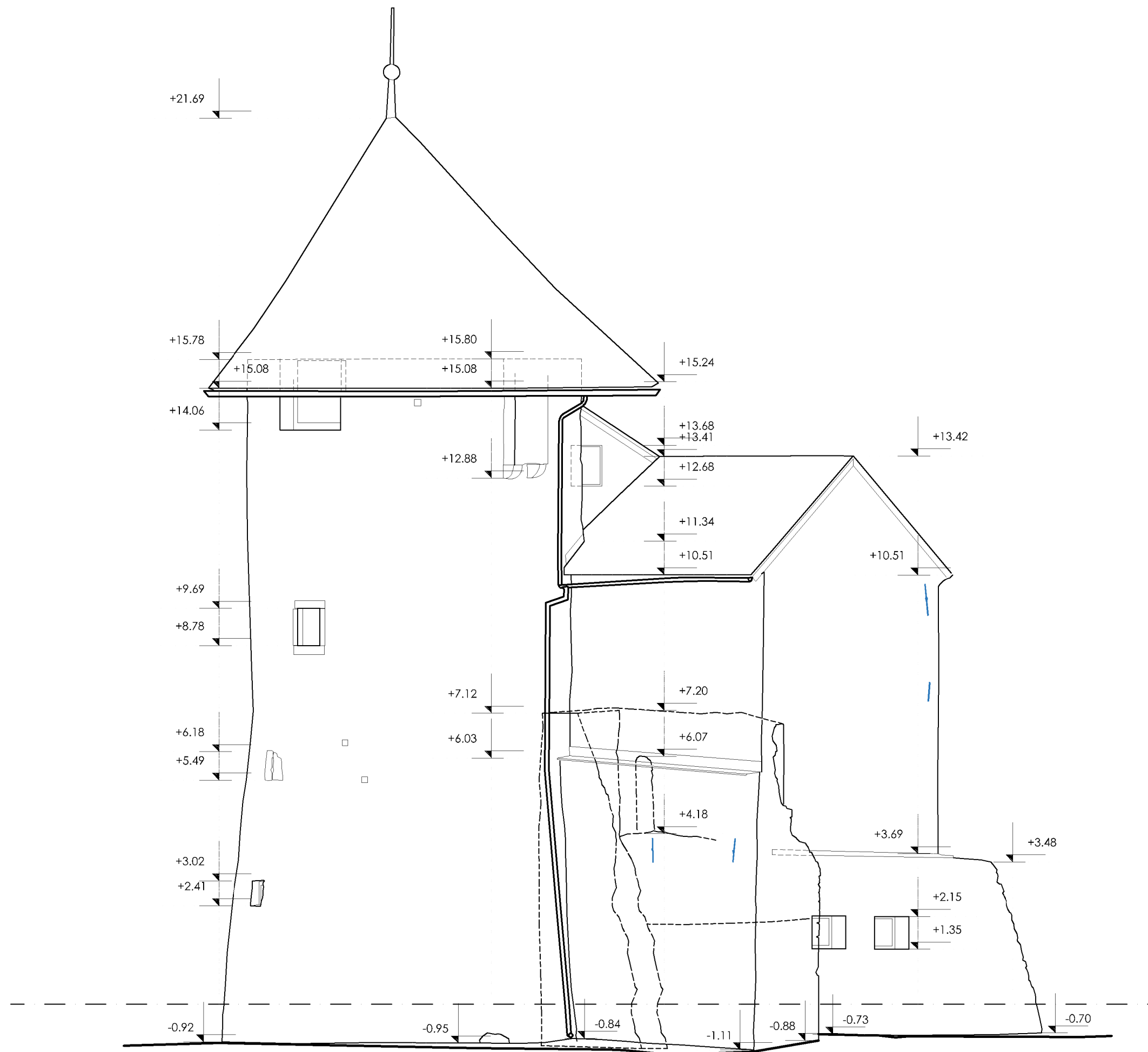

SITUACIJA

±0.00 relativna kota - odnosi se na kotu poda uz ulaz

TRIFORIUM D.O.O. ZA PROJEKTIRANJE I USLUGE
ALBAHARIJEVA 1, HR-10000 ZAGREB, OIB: 91559468502

INVESTITOR	ZAVIČAJNI MUZEJ OGULIN, Trg hrvatskih branitelja 2, 47300 OGULIN, OIB 54022784435	
GRAĐEVINA	STARI GRAD OGULIN - PALAS	
LOKACIJA	Trg hrvatskih branitelja 2, OGULIN	
KAT. ČESTICA	k.č. 2058, k.o. Ogulin	
NAZIV ZAHVATA	NACRTI ZATEČENOG STANJA PALASA STAROG GRADA OGULINA	
FAZA PROJEKTA	ARHITEKONSKA SNIMKA ZATEČENOG STANJA	
STRUKA	ARHITEKONSKI PROJEKT	MAPA 1/1
SADRŽAJ	SJEVERNO PROČELJE	
PROJEKTANTI	Mr.sc. BORIS VUČIĆ-ŠNEPERGER, dipl.ing.arh.	
	 mr.sc. BORIS VUČIĆ-ŠNEPERGER dipl.ing.arh. OVLAŠTENI ARHITEKT A 3137	
SURADNIK	JAKOB VUČIĆ-ŠNEPERGER	
DIREKTOR	Mr.sc. BORIS VUČIĆ-ŠNEPERGER, dipl.ing.arh.	
DATUM	LISTOPAD 2024.	
MJERILO	LIST BROJ	BR. UGOVORA
1:100	17.	10-JN-2024